

Cenník 2023-2024
Split/Sky Air



Ceny a technické informácie pre Split, Multi Split a Sky Air produkty

Obsah

Novinky	3	Multi zone kit pre kanálové jednotky	40
Stand By Me	4	FDXM-F9	42-45
DCS regulácia	5	FBA-A(9) & ADEA-A	44-46
Ovládanie a pripojiteľnosť	6	FDA-A	47
Štandardná rada Split		Parapetné a stĺpové jednotky	
Vysvetlivky k funkciám	8	FNA-A9 parapetná neopláštená jednotka	48
Prehľad funkcií a vlastností	9	FVA-A	49
Prehľad systémov Split	10	Multi split kombinácie	
Ururu Sarara FTXZ	12	2/3/4/5MXM	51
DAIKIN Emura FTXJ	13	Multi+ 4MWXM + EKHWET	52
Stylish FTXA	14	Daikin Altherma hybrid multi	53
Perfera W FTXM	15	MXM multi kombinácie	54
NOVÉ Perfera F FVXM	16	Sky Air Twin, Triple, Double-Twin aplikácie	56
NOVÉ Comfora FTXP	17	RZAG / RZASG / RZA	56
NOVÉ Sensira FTXF	18	Kombinácie pre štandardné aplikácie	57
Split- optimalizované pre vykurovanie	19	Kombinácie pre technologické chladenie	58
Prehľad	19	Vetracie jednotky	59
Stylish FTXTA	20	VAM-FC & VAM-J vetracie jednotky	59
Perfera W FTXTM	21	GSIEKA elektrické ohrievač pre VAM jednotky	59
Perfera F FVXM	22	NOVÉ Plug & Play vetracie jednotky	
Comfora FTXTA	23	Voliteľné príslušenstvo Sky Air	
Voliteľné príslušenstvo Split	24	Ovládače a adaptéry pre vnútorné jednotky	62
Sky Air A-séria prehľad systémov (7 až 25 kW), technické údaje a ceny	26-29	Centrálny ovládač s pripojením na Cloud	63
Vnútorné jednotky a párové kombinácie	30	Kombinačná tabuľka príslušenstva pre Sky Air jednotky	64-67
Nástenné jednotky		Daikin protihlukový kryt	66
FAA-B & FTXM-R	30	Vonkajšie jednotky- technické údaje	67
Podstropné jednotky		RXM-R(9)	67
FHA-A(9)	31	RZAG-N & RZAG-A Sky Air Alpha séria	68
FUA-A	32	RZASG-M Sky Air Advance séria	69
Kazetové jednotky		AZAS-M & ARXM-R Sky Air Active séria	70
FCAHG-H s kruhovým výfukom a vysokým COP	34	RZA-D	71
FCAG-B s kruhovým výfukom	35-37	Príslušenstvo pre Sky Air vonkajšie jednotky	72
FFA-A9 úplne plochá kazetová jednotka	38	ERQ kondenzačné jednotky	73
Kanálové jednotky		Všeobecné obchodné podmienky	74



Všetky klimatizačné jednotky v tomto cenníku pracujú s kompresormi Daikin s vlastnou invertor technológiou, ktorá poskytuje vynikajúci výkon s najnižšou možnou sezónnou spotrebou energie.

POZNÁMKY: Všetky jednotky v cenníku (okrem ERQ a VAM jednotiek, čističiek vzduchu a príslušenstva) pracujú s chladivom R32. V cenníku uvedené zariadenia majú GWP = 675. To znamená, že pri úniku 1 kg tohto chladiva do atmosféry bude dopad na globálne otepľovanie 675 krát vyšší ako pri úniku 1 kg CO₂ počas obdobia 100 rokov. Nikdy sa nepokúšajte sami zasahovať do chladiaceho okruhu alebo nerozoberajte výrobok sami, vždy sa opýtajte odborníka.

Cenník je platný od 1. Marca 2023 a **najaktuálnejšie technické údaje nájdete v príslušných produktových technických listoch na stránke my.daikin.eu.** Všetky predchádzajúce cenníky sú neplatné. Všetky ceny sú cenníkové a bez DPH pri akceptovaní Všeobecných obchodných podmienok (pozri posledné strany alebo www.daikin.sk). Vyhradujeme si práva na tlačové chyby a zmeny modelov. Cenník je určený výlučne len pre potreby našich obchodných partnerov Daikin ("B2B" - Business to Business) a nesmie byť ďalej predávaný alebo verejne publikovaný pre koncových zákazníkov.

Novinky



str.13

Daikin Emura Dizajn, ktorý hovorí sám za seba

- › Dostupná vo farbách: biela, strieborná a čierna
- › Zjednodušený ovládač so zameraním sa na najdôležitejšie funkcie
- › Nový dizajn mriežky na vonkajšej jednotke
- › Použitie pre Split aj MultiSplit



str.16

Perfera F parapetná jednotka

- › Excelentný moderný dizajn
- › En. trieda do A++ (vykurovanie) a A+++ (chladenie)
- › 3 jedinečné vykurovacie funkcie: Heat booster, Ohrev podlahy a Heat plus
- › Dva výfuky pre lepšiu distribúciu vzduchu
- › Kvalita vzduchu garantovaná cez Flash streamer
- › Zabudovaný WiFi adaptér pripojiteľný na hlasové ovládanie
- › Tichá prevádzka: hladina akustického tlaku do 19 dBA

NOVÉ

- › Kompatibilné s celou Multi sériou



str.5

NOVÉ DCS regulácia - Vzdialený monitoring a obsluha

- › Aktivujte si vzdialený monitoring cez profesionálny portál
- › Získajte automatické upozornenie v prípade problémov
- › Ovládajte zariadenia u svojho zákazníka a zmeňte nastavenia na diaľku
- › Odčítajte teplotu, spotrebu energie a chybové kódy

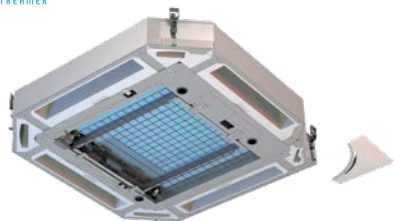

NOVÉ UV Streamer kit BAEF125AWB

- › Čistí vzduch od znečistených látok, ako sú vírusy, baktérie, jemný prach (PM 1.0), alergény atď.
- › Odstráni 99,90 % vírusov za 30 minút vďaka funkcií Catch and Clean
- › Vysoko účinný filter F7 (ISO štandard)
- › UVC svetlo a Streamer technológia na čistenie a rozklad škodlivín
- › Dostupné v kombinácii so štandardným a bielym kruhovým dekoračným panelom
- › Možné dodatočne namontovať do existujúcich inštalácií

str.40 **NOVÉ** Rozšírenie Multi Zone kitov AZEZ6DAIBS07

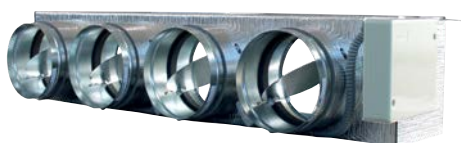

- › Nový rozsah priamo pripojiteľný k strednotlakým kanálovým jednotkám
- › Viac zónový systém je namontovaný s regulátormi v každej miestnosti
- › Možnosť až 8 zón
- › Úspora času vďaka plénu, ktoré je predmontované vo fabrike spolu s klapkami a ovládacími panelmi

Stand By Me,

Cesta k spokojnosti zákazníka



Je na čase si oddýchnuť. So servisným programom Stand By Me si môžete byť istí, že budete mať zabezpečený najlepší komfort, energetickú účinnosť, použiteľnosť služieb dostupných na trhu. Stand By Me eliminuje vaše starosti klientov a poskytuje im bezplatnú predĺženú záruku, rýchle sledovanie od poskytovateľov služieb Daikin a ďalšie záruky na konkrétne náhradné diely.



Predĺžená
záruka



Manažment servisných
partnerov Daikinu



Predĺžená záruka
na náhradné diely

Výhoda programu **Stand By Me** je predĺžená záruka:

- ✓ platí aj pre prácu aj komponenty
- ✓ platná ihneď po registrácii

Daikin servisní partneri sú automaticky upozorení, keď zákazník zaregistruje svoje inštalácie na www.standbyme.daikin.eu a potrebuje údržbu.

Váš zákazník má zaručené:

- ✓ rýchly a spoľahlivý servis
- ✓ riadenie všetkých súvisiacich informácií k ich inštalácii, ako je registrácia, doklady, evidencia dochádzky, záznamy o údržbe atď.
- ✓ chybové kódy v reálnom čase informujú servisného partnera o možných problémoch

Za malý poplatok si zákazníci môžu predĺžiť záruku na konkrétne diely. Kontaktujte svoju najbližšiu pobočku Daikin, kde nájdete viac informácií o konkrétnej ponuke vo vašej krajine. **Stand By Me** zaručuje:

- ✓ rýchla výmena náhradného dielu
- ✓ pomáha vyhnúť sa neplánovaným prevapeniam
- ✓ dlhá životnosť a prevádzka, to sú všetko ďalšie výhody inštalácií Daikin
- ✓ spoľahlivý servis od oficiálnych servisných Daikin partnerov

Servisní partneri Daikin pracujú výlučne s dielmi Daikin a máte všetko potrebné technické znalosti na vyriešenie akéhokoľvek problému ktoré môžu vzniknúť.

Aplikácia E-Care



Daikin e-Care aplikácia chce uľahčiť život inštalatéra Daikin tým, že ponúka Stand By Me registrácie pomocou skenovania QR kódu. Jednoduchá konfigurácia vašej vykurovacej inštalácie a riešenie problémov prostredníctvom časti e-Doctor.

NOVÉ

Objednajte si **náhradné diely** priamo cez aplikáciu e-Care, aktualizujte nastavenia vašej inštalácie s **Wifi USB** kľúčom a vyhnite sa akejkoľvek novej chybe pri uvádzaní vášho zariadenia do prevádzky vďaka jednoduchému manuálu.

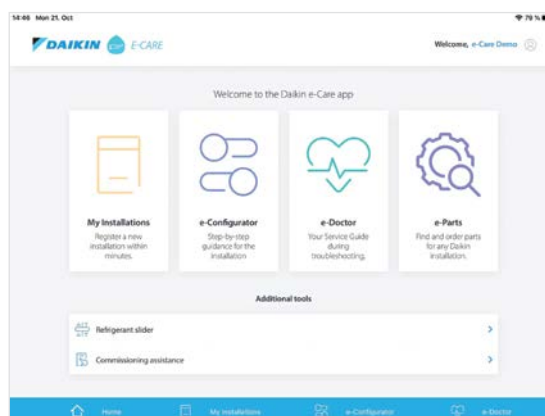

DCS regulácia

Vzdialený monitoring a servisný prístup

Realizačné firmy môžu využiť odborný portál, aktivovať vzdialený monitoring, ktorý im umožní dohliadať na inštalácie niekoľkých parametrov z akéhokoľvek miesta. Ak sa niečo stane, automaticky sa odosiela upozornenie. Zmenou určitých nastavení na diaľku, je možné zmeniť komfort, ušetriť tak peniaze a zároveň poskytnúť lepšiu podporu užívateľom.

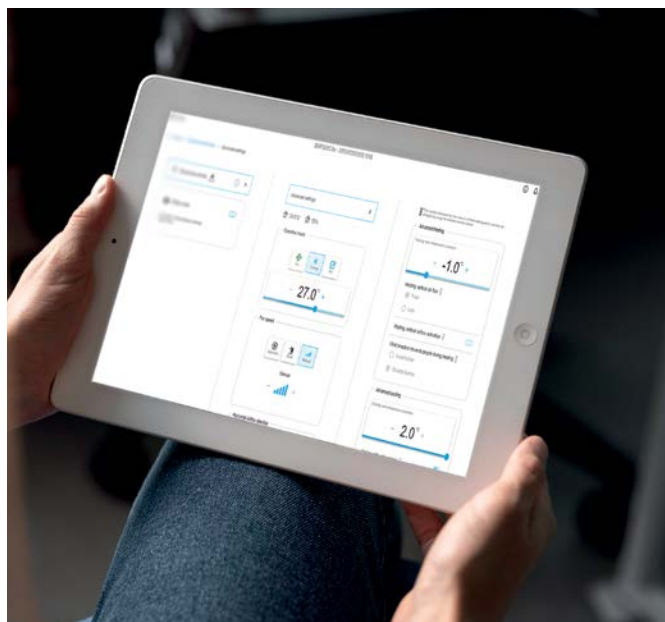

Ako sa tam prihlásiť?

Prostredníctvom E-care aplikácie a Stand By Me portálu.

Čo môžete očakávať?

Vzdialený monitoring a servis Split produktov, samozrejme až po odsúhlasení majiteľa klimatizácie.

- > Ovládajte jednotku a zmeňte nastavenia.
- > Odčítajte teplotu, spotrebu energie a chybové kódy.

	Vlastnosti	DCS lite
Ovládanie	Jednotka on/off	●
	Prevádzkový režim	●
	Nastavenie teploty	●
	Rýchlosť otáčok ventilátora	●
	Econo mode	●
	Ekonomický režim	●
	Časovač	●
	Powerful režim	●
	Komfort	●
	Horizontálne prúdenie vzduchu	●
	Vertikálne prúdenie vzduchu	●
	Kontrola na požiadanie	●
	Prázdninový režim	●
Info	Vnútorná teplota	●
	Vonkajšia teplota	●
	Spotreba energie	●
	Poruchové kódy	●
	Číslo modelu adaptéra	●
	Sériové číslo adaptéru	●

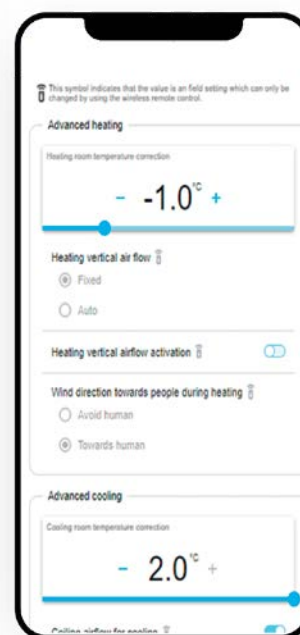
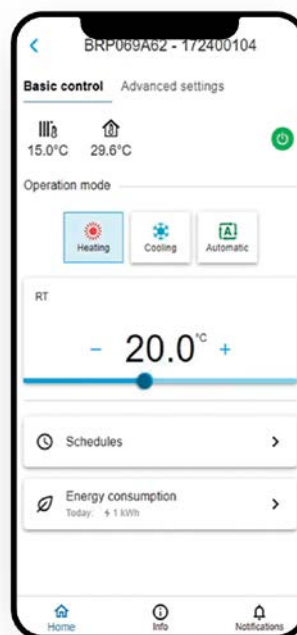



WiFi pripojenie

BLUEEVOLUTION

Aplikácia Onecta dokáže ovládať a monitorovať až 50 klimatizačných jednotiek. Všetky jednotky Blueevolution sú pripojiteľné cez aplikáciu Onecta.

WiFi adaptéry pre aplikáciu Onecta

		Wi-Fi adaptér							
Vnútrotná jednotka		BRP069B41	BRP069B42	BRP069B45	BRP069C47	BRP069A61	BRP069A62	BRP069C81	BRP069C82
Ururu Sarara (FTXZ-N)			•						
Stylish (C/FTXA-A/B)		zabudovaná Wi-Fi pripojiteľnosť							
Daikin Emura (FTXJ-A)		zabudovaná Wi-Fi pripojiteľnosť							
Perfera (C/FTXM-R)		zabudovaná Wi-Fi pripojiteľnosť							
Comfora (FTXP-N)		zabudovaná WiFi pripojiteľnosť alebo adaptér na pripojenie spolu s jednotkou							
SPLIT	Sensira (FTXF-D)			•					
	Sensira (FTXF-E)				•				
	Perfera parapetná jednotka (FVXM-A9)	zabudovaná Wi-Fi pripojiteľnosť							
	Stylish OH4 (FTXTA BB/BW)	zabudovaná Wi-Fi pripojiteľnosť							
	Perfera OH4 (FTXTM-R)	zabudovaná Wi-Fi pripojiteľnosť							
	Comfora OH4 (FTXTP-M)	adaptér dodávaný spolu s jednotkou							
	Altherma Hybrid Multi +					•	•		
SKY AIR	Kazetová jednotka s kruh. výfukom (FCAHG-H, FCAG-B)								•
	Plochá kazetová jednotka (FFA-A9)							•	
	FDXM-F9							•	
	FBA-A(9)							•	
	FDA-A							(1)	(2)
	ADEA-A							•	
	FHA-A(9)							•	
	FUA-A							•	
	FAA-B							•	
	FVA-A							•	
	FNA-A9							•	
Cena adaptéra	€	35,-	35,-	46,-	60,-	257,-	168,-	157,-	129,-

(1)- pre FDA125A

(2) - pre FDA200-250A

Ovládanie

Ovládajte prevádzkový režim, teplotu, čistenie vzduchu, rýchlosť ventilátora a smer prúdenia



Časovač

Naplánujte nastavenú teplotu, prevádzkový režim a rýchlosť ventilátora

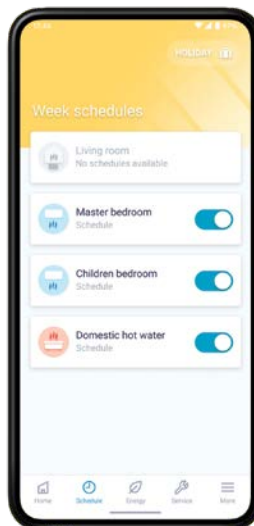

Monitorovanie

Sledujte svoju spotrebu energie, stanovte si rozvrh prázdnin

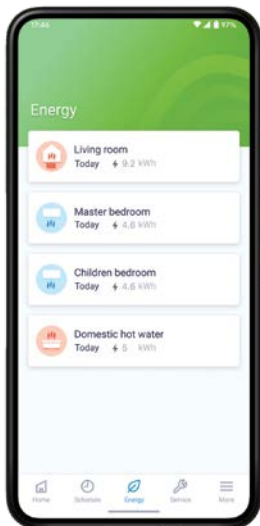

Identifikácia

Identifikujte miestnosti vášho domu

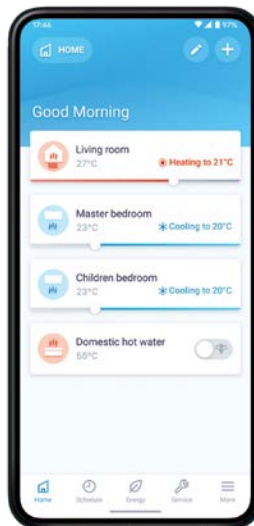

Intuitívne online a hlasové ovládanie

Užívajte si maximálny komfort a ovládajte svoj systém len pomocou vášho hlasu. Cez Amazon Alexa alebo Google Assistant môžete ovládať hlavné funkcie, ako je nastavená teplota, prevádzkový režim, rýchlosť ventilátora a oveľa viac!

Vaše výhody

- › Prístup k rôznym funkciám pre ovládanie vašej vnútornej klímy
- › Nastavujte teplotu, prevádzkový režim, čistenie vzduchu a ventilátor pomocou interaktívneho termostatu
- › Vytvárajte rôzne prevádzkové plány a režimy
- › Sledujte spotrebu energie

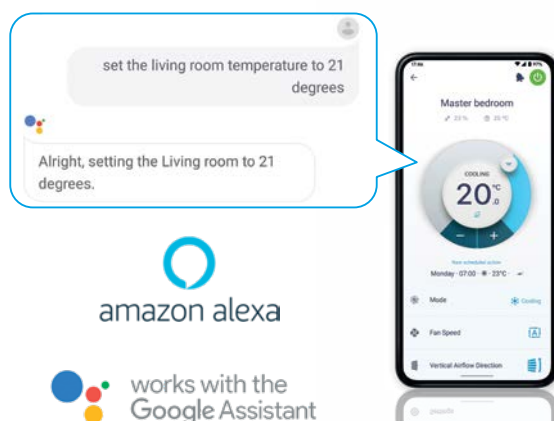

Účinnosť



Ekonomický režim

Úspora energie a nákladov, keď iné spotrebiče vyžadujú veľký výkon treba využiť spotrebu, tento režim spotrebu optimalizuje bez zníženia účinnosti.



Senzor detekcie pohybu

Pohybové senzory monitorujú 2 alebo 3 smery a automaticky budú presmerujú prúd vzduchu do smeru, kde nie je detekovaný žiadny pohyb alebo prepne na vyššiu/nížšiu žiadanú hodnotu na nižšiu spotrebu energie, ak nie je v miestnosti detekovaný pohyb.



Samo-čistiaci filter

Filter sa automaticky čistí, zachováva účinnosť a znižuje požiadavku na údržbu.



Úspora energie počas prevádzky v pohotovostnom režime

V pohotovostnom režime sa spotreba energie zníži približne o 80 %.

Prevádzka



Comfort režim

Zaručuje prevádzku bez prievanu tým, že zabraňuje teplému alebo studenému vzduchu fúkať priamo na ľudí miestnosti.



Powerful režim

Ak je teplota v miestnosti príliš vysoká alebo nízka, môže sa rýchlo zmeniť komfort v miestnosti. Po vypnutí režimu Powerful sa jednotka vráti na prednastavený režim.



Automatické prepínanie chladenia a vykurovania

Pre dosiahnutie nastavenej teploty sa automaticky zvolí ohrev alebo chladenie.



Tichá prevádzka vnútornej jednotky

Prevádzku vnútornej jednotky je možné znížiť o 3dBa.



Režim spánku

Automatické upravenie teploty podľa požiadaviek.



Tichá prevádzka vonkajšej jednotky

Prevádzku vonkajšej jednotky možno znížiť o 3dbA.



Krbová logika

Pri inštalácii v blízkosti vykurovacieho zariadenia (napr. krb alebo rúra) a nastavená teplota je dosiahnutá, ventilátor beží naďalej aby bola dosiahnutá rovnomerná teplota v celom dome.



Zvýšenie teploty

Nastavená teplota sa dosiahne o 14% rýchlejšie ako pri bežných otáčkach ventilátora.



Naviac pridanie teploty

Sálavé teplo z hornej časti jednotky sa distribuuje po dobu 30 minút pred návratom k predchádzajúcim nastaveniam.



Ohrievanie podlahy

Teplý vzduch je distribuovaný zo spodnej časti jednotky, aby sa vytvoril príjemný komfort pri podlahe v celej miestnosti.

Úprava vzduchu



Flash Streamer*

Flash Streamer pomocou elektrónov spúšťajúcich chemické reakcie s časticami prenášanými vzduchom rozkladá alergény, ako sú peľové a plesňové alergény, a odstraňuje nepríjemné pachy a zabezpečuje lepší a čistejší vzduch.



Titánium apatitový deodorizačný filter

Rozkladá nepríjemné pachy napríklad tabaku a domácich miláčikov.



Strieborný filter pre odstránenie alergénov a čistenie vzduchu

Zachytáva alergény, ako je peľ, aby zabezpečil stály prísun čistého vzduchu.



Vzduchový filter

Odstraňuje zo vzduchu prachové častice a zaisťuje stály prísun čistého vzduchu.

Prúdenie vzduchu



3-D prúdenie vzduchu

Kombinácia vertikálneho a horizontálneho automatického otáčania klapiek na cirkuláciu teplého alebo studeného vzduchu do všetkých rohov akejkoľvek miestnosti.



Inteligentný teplotný senzor

Inteligentný tepelný senzor zisťuje rozloženie aktuálnej teploty v miestnosti a distribuuje vzduch rovnomerne po celej miestnosti a zmení režim prúdenia vzduchu, tak aby nasmeroval teplý alebo studený vzduch do všetkých oblastí.



Coanda efekt

Coanda Efekt optimalizuje prúdenie vzduchu v režime vykurovania. Vďaka špeciálne navrhnutým výfukovým lamelám umožňuje lepšie sústredené prúdenie vzduchu a lepšie rozloženie teploty v celej miestnosti.



Vertikálne automatické otáčanie

Automatický vertikálny pohyb klapiek pre rovnomernú distribúciu vzduchu a teplotu v celej miestnosti.

Kontrola vlhkosti



Ururu - zvlhčovanie

Špeciálne navrhnutý modul vo vonkajšej jednotke bez problémov zvlhčuje čerstvý vzduch privádzaný do miestnosti a tým zvyšuje hladinu vlhkosti vo vzduchu, čím sa eliminuje potreba dodatočného vykurovania hlavne v zime.



Sarara - odvlhčovanie

Jedinečný duálny výmenník tepla vo vnútornej jednotke najskôr ochladzuje vzduch prechádzajúci cez ňu na kondenzáciu a odstránenie vlhkosti zahriatie späť v jednom prechode, čo vedie k odvlhčeniu bez pocit prievanu, ideálne na leto.



Program sušenia

Znižuje úroveň vlhkosti v miestnosti bez ovplyvnenia teploty.

Ovládanie & Plánovanie



Onecta app

Riadenie prevádzky cez aplikáciu Onecta vrátane hlasového ovládania cez Google Assistant a Amazon Alexa.



Týždenný časovač

Časovač je možné nastaviť tak, aby spustil prevádzku kedykoľvek na dennej alebo týždennej báze.



24-Hodinový časovač

Časovač je možné nastaviť tak, aby spustil chladenie/kúrenie kedykoľvek počas 24 hodín.

Ostatné funkcie



Prevádzka do -25°C

























































Pre regióny s náročnými zimnými podmienkami je vhodná prevádzka do -25°C.



Multi aplikácie

Dostupné pre Multi systémy.

Prehľad vlastností a funkcií pre Split jednotky

		Štandardná rada							Rada optimalizovaná pre vykurovanie					
		Ururu Sarara	Emura	Stylish	Perfera W	Perfera F	Comfora	Sensira FTXF	FDXM-F9	Stylish	Perfera W	FVXM-A	Comfora	
														
Účinnosť	 Režim Ekono	•	•	•	•	•	•	•		•	•	•	•	
	 2-smerový snímač detekcie pohybu				•						•			
	 3-smerový snímač detekcie pohybu	•												
	 Úspora energie v pohotovostnom režime	•	•	•	•	•	•	•		•	•	•	•	
	 Režim opustenia domu								•					
	 Nočný režim		•	•	•	•	•			•	•	•	•	
	 Režim len ventilátor	•	•	•	•	•	•	•	•	•	•	•	•	
 Samočistiaci filter	•								•*					
Prevádzkový režim	 Komfortné prúdenie vzduchu	•	•	•	•		•	•		•	•		•	
	 Režim zvýšeného výkonu	•	•	•	•	•	•	•		•	•	•	•	
	 Automatické prepínanie vykurovanie/chladenie	•	•	•	•	•	•	•		•	•	•	•	
	 Tichá prevádzka	•	•	•	•		•							
	 Takmer nepočuteľná		•	•	•	•	•			•	•	•		
	 Tichá prevádzka vnútornej jednotky	•	•	•	•	•	•	•		•	•	•	•	
	 Komfortný režim pre spánok	•												
	 Tichá prevádzka vonkajšej jednotky	•	•	•	•	•				•	•	•		
	 Režim vykurovania v spolupráci s krbom									•	•			
	 Režim zvýšeného výkonu		•		•	•				•	•	•		
	 Režim sálavého vykurovania					•						•		
	 Režim ohrevu podlahy					•						•		
	Čistenie vzduchu	 Flash Streamer **	•	•	•	•					•	•	•	
		 Titánium apatitový deodorizačný filter	•	•	•	•	•				•	•	•	•
 Strieborný filter pre odstránenie alergénov a čistenie vzduchu			•	•	•	•	•			•	•			
 Vzduchový filter		•	•	•	•	•	•	•	•	•	•	•	•	
Prúdenie vzduchu	 3-D Air flow	•	•	•	•					•	•			
	 Vertical auto swing	•	•	•	•	•	•	•		•	•	•	•	
	 Horizontal auto swing	•	•	•	•	•	•			•	•			
	 Automatické otáčky ventilátora	•	•	•	•	•	•	•		•	•	•	•	
	 Rýchlosť prúdenia	6	5	5	5	5	5	3	3	5	5	5	5	
	 Inteligentný snímač teploty		•	•						•				
	 Coanda Effect	(len chladenie)	(chladenie a vykurovanie)	(chladenie a vykurovanie)						(chladenie a vykurovanie)				
Regulácia vlhkosti	 Ururu - Zvlhčovanie	•												
	 Sarara - Odvlhčovanie	•												
	 Zvlhčovanie		•	•	•	•	•	•	•	•	•	•	•	
Ovládanie a časovač	 WiFi pripojenie / Onecta	•*	•	•	•	•	•	•*	•*	•	•	•	•	
	 Týždenný časovač		•	•	•	•			•	•	•	•	•	
	 24-hodinový časovač	•			•	•	•	•	•	•	•	•	•	
	 Infrá ovládač	•	•	•	•	•	•	•	•	•	•	•	•	
	 Káblový ovládač		•*	•*	•*	•			•*	•*	•*	•	•	
	 Centrálne ovládač	•	•	•	•	•			•	•	•	•	•	
 Sada pre multizónovanie								•						
Iné funkcie	 Automatický reštart	•	•	•	•	•	•	•	•	•	•	•	•	
	 Samodiagnostika	•	•	•	•	•	•	•	•	•	•	•	•	
	 Multi Split pripojenie		•	•	•	•	(2MXM a 3MXM)		•					
	 Rozšírený rozsah vykurovania do -25°C									•	•	•	•	

* Dostupné ako voliteľné príslušenstvo

** Flash Streamer technológia nie je určená pre medicínske použitie

Rezidenčný Split systém - Prehľad zariadení

Typ	Vnútrotná jednotka	Vonkajšia jednotka	Výkon (kW)		Sezónna účinnosť (podľa EN14825)				Akustický tlak vnút. jednotky (min-max, dBA)		Prevádzkový rozsah (min-max)		Cena				
			Chladenie (Min/Nom/Max)	Vykurovanie (Min/Nom/Max)	Chladenie		Vykurovanie (Stredné pásmo)		Chladenie	Vykurovanie	Chladenie (°CDB)	Vykurovanie (°CDB)	Vnútrotná jednotka	Vonkajšia jednotka	Cena za komplet		
					Energ. trieda	SEER	Energ. trieda	SCOP/A								€	€
Ururu Sarara	FTXZ25N	RXZ25N	0,6/2,5/3,9	0,6/3,6/7,5	A+++	9,54	A+++	5,90	19-38	19-39	-10~43	-20~24	1.116,-	2.101,-	3.217,-		
	FTXZ35N	RXZ35N	0,6/3,5/5,3	0,6/5,0/9,0		9,00		5,73	19-42	1.202,-			2.451,-	3.653,-			
	FTXZ50N	RXZ50N	0,6/5,0/5,8	0,6/6,3/9,4		8,60		5,50	23-47	24-44			1.670,-	3.098,-	4.768,-		
Emura	FTXJ20AW	RXJ20A	1,3/2,0/2,6	1,3/2,5/3,5	A+++	8,75	A+++	5,15	19-39	19-39	-10~50	-20~24	976,-	1.433,-	2.409,-		
	FTXJ20AS	RXJ20A							1.076,-	1.433,-			2.509,-				
	FTXJ20AB	RXJ20A							1.005,-	1.433,-			2.438,-				
	FTXJ25AW	RXJ25A	1,3/2,5/3,2	1,3/2,8/4,7	A+++	8,74	A+++	5,15	19-40	19-40	-10~50	-20~24	1.012,-	1.509,-	2.521,-		
	FTXJ25AS	RXJ25A							1.100,-	1.509,-			2.609,-				
	FTXJ25AB	RXJ25A							1.042,-	1.509,-			2.551,-				
	FTXJ35AW	RXJ35A	1,4/3,4/4,0	1,4/4,0/5,2	A+++	8,73	A+++	5,15	19-41	19-41	-10~50	-20~24	1.168,-	1.764,-	2.932,-		
	FTXJ35AS	RXJ35A							1.270,-	1.764,-			3.034,-				
	FTXJ35AB	RXJ35A							1.204,-	1.764,-			2.968,-				
	FTXJ42AW	RXJ42A	1,7/4,2/5,0	1,7/5,4/6,0	A+++	7,50	A+++	5,15	21-45	21-45	-10~50	-20~24	1.384,-	2.116,-	3.500,-		
	FTXJ42AS	RXJ42A							1.498,-	2.116,-			3.614,-				
	FTXJ42AB	RXJ42A							1.427,-	2.116,-			3.543,-				
	FTXJ50AW	RXJ50A	1,7/5,0/5,3	1,7/5,8/6,5	A++	7,33	A++	4,60	24-46	24-46	-10~50	-20~24	1.456,-	2.376,-	3.832,-		
FTXJ50AS	RXJ50A	1.568,-							2.376,-	3.944,-							
FTXJ50AB	RXJ50A	1.500,-							2.376,-	3.876,-							
Nástenné jednotky	CTXA15AW	-	Len pre Multi Split aplikácie						21-39	21-39	Len pre Multi Split aplikácie		752,-	-	-		
	CTXA15BB	-	Len pre Multi Split aplikácie						21-39	21-39	Len pre Multi Split aplikácie		776,-	-	-		
	CTXA15BS	-	Len pre Multi Split aplikácie						21-39	21-39	Len pre Multi Split aplikácie		837,-	-	-		
	CTXA15BT	-	Len pre Multi Split aplikácie						21-39	21-39	Len pre Multi Split aplikácie		861,-	-	-		
	FTXA20AW	RXA20A9	1,3/2,0/2,6	1,3/2,5/3,5	A+++	8,75	A+++	5,15	19-39	19-39	-10~46	-15~24	848,-	1.364,-	2.212,-		
	FTXA20BB	RXA20A9							874,-	1.364,-			2.238,-				
	FTXA20BS	RXA20A9							936,-	1.364,-			2.300,-				
	FTXA20BT	RXA20A9	1.008,-	1.364,-	2.372,-												
	FTXA25AW	RXA25A9	1,3/2,5/3,2	1,3/2,8/4,7	A+++	8,74	A+++	5,15	19-40	19-40	-10~46	-15~24	881,-	1.437,-	2.318,-		
	FTXA25BB	RXA25A9							905,-	1.437,-			2.342,-				
	FTXA25BS	RXA25A9							956,-	1.437,-			2.393,-				
	FTXA25BT	RXA25A9	1.036,-	1.437,-	2.473,-												
	FTXA35AW	RXA35A9	1,4/3,4/4,0	1,4/4,0/5,2	A+++	8,73	A+++	5,15	19-41	19-41	-10~46	-15~24	1.016,-	1.680,-	2.696,-		
	FTXA35BB	RXA35A9							1.047,-	1.680,-			2.727,-				
	FTXA35BS	RXA35A9							1.104,-	1.680,-			2.784,-				
	FTXA35BT	RXA35A9	1.197,-	1.680,-	2.877,-												
	FTXA42AW	RXA42B9	1,7/4,2/5,0	1,7/5,4/6,0	A+++	7,50	A+++	5,15	21-45	21-45	-10~46	-15~24	1.204,-	1.973,-	3.177,-		
	FTXA42BB	RXA42B9							1.241,-	1.973,-			3.214,-				
	FTXA42BS	RXA42B9							1.302,-	1.973,-			3.275,-				
	FTXA42BT	RXA42B9	1.361,-	1.973,-	3.334,-												
	FTXA50AW	RXA50B9	1,7/5,0/5,3	1,7/5,8/6,5	A++	7,33	A++	4,60	24-46	24-46	-10~46	-15~24	1.266,-	2.263,-	3.529,-		
	FTXA50BB	RXA50B9							1.304,-	2.263,-			3.567,-				
	FTXA50BS	RXA50B9							1.363,-	2.263,-			3.626,-				
	FTXA50BT	RXA50B9	1.438,-	2.263,-	3.701,-												
Perfera W	CTXM15R	-	Len pre Multi Split aplikácie						19-41	20-39	Len pre Multi Split aplikácie		573,-	-	-		
	FTXM20R	RXM20R9	1,3/2,0/2,6	1,3/2,5/3,5	A+++	8,65	A+++	5,10	19-45	21-45	-10~50	-20~24	603,-	1.035,-	1.638,-		
	FTXM25R	RXM25R9	1,3/2,5/3,2	1,3/2,8/4,7									657,-	1.127,-	1.784,-		
	FTXM35R	RXM35R9	1,4/3,4/4,0	1,4/4,0/5,2									778,-	1.320,-	2.098,-		
	FTXM42R	RXM42R	1,7/4,2/5,0	1,7/5,4/6,0	A++	7,85	A++	4,71	21-45	21-45	-10~50	-20~24	931,-	1.581,-	2.512,-		
	FTXM50R	RXM50R	1,7/5,0/6,0	1,7/5,8/7,7		7,41		4,71	27-44	31-43			1.127,-	1.580,-	2.707,-		
	FTXM60R	RXM60R	1,7/6,0/7,0	1,7/7,0/8,0		6,90		A+	4,30	30-46			33-45	1.403,-	1.817,-	3.220,-	
	FTXM71R	RXM71R	2,3/7,1/8,5	2,3/8,2/1,2	6,20	A+	4,10	32-47	34-46	1.614,-	2.087,-	3.701,-					
Comfora	FTXP20N	RXP20N	1,3/2,0/2,6	1,3/2,5/3,5	A++	7,20	A++	4,65	19-39	21-39	-10~46	-15~24	374,-	727,-	1.101,-		
	FTXP25N	RXP25N	1,3/2,5/3,0	1,3/3,0/4,0		7,20		4,61	19-40	21-40			389,-	754,-	1.143,-		
	FTXP35N	RXP35N	1,3/3,5/4,0	1,3/4,0/4,8		7,20		4,64	20-43	21-40			432,-	840,-	1.272,-		
	FTXP50N	RXP50N	1,7/5,0/6,0	1,7/6,0/7,7		7,30		4,10	27-43	30-42			574,-	1.118,-	1.692,-		
	FTXP60N	RXP60N	1,7/6,0/7,0	1,7/7,0/8,0		6,82		A+	4,10	30-45			32-44	691,-	1.341,-	2.032,-	
	FTXP71N	RXP71N	2,3/7,1/7,3	2,3/8,2/9,0		6,20		4,01	32-46	33-45			828,-	1.608,-	2.436,-		
Sensira	FTXF20E	RXF20E	1,3/2,0/2,4	1,3/2,4/3,3	A++	6,22	A+	4,20	20-39	21-39	-10~46	-15~24	277,-	566,-	843,-		
	FTXF25E	RXF25E	1,3/2,5/2,8	1,3/2,8/3,7					4,20	20-40			21-40	293,-	598,-	891,-	
	FTXF35E	RXF35E	1,3/3,3/3,8	1,3/3,5/4,4					4,20	20-43			21-40	311,-	634,-	945,-	
	FTXF42E	RXF42E	1,4/4,2/4,3	1,4/4,6/5,0					6,50	4,30			22-45	22-44	374,-	761,-	1.135,-
	FTXF50D	RXF50D	1,7/5,0/6,0	1,7/6,0/7,7					6,21	4,06			31-43	30-42	496,-	994,-	1.490,-
	FTXF60D	RXF60D	1,7/6,0/7,0	1,7/6,4/8,0					6,15	4,06			33-45	32-44	576,-	1.151,-	1.727,-
	FTXF71D	RXF71D	2,3/7,1/7,3	2,3/8,2/9,0					A	5,15			A	3,81	34-46	33-45	692,-
Parapetné	CVXM20A9	-	Len pre Multi Split aplikácie						22-38	21-38	Len pre Multi Split aplikácie		951,-	-	-		
	FVXM25A9	RXM25R9	1,3/2,4/3,5	1,3/3,4/4,7	A+++	8,55	A+++	2,30	20-38	19-38	-10~43	-15~24	1.077,-	1.127,-	2.204,-		
	FVXM35A9	RXM35R9	1,4/3,4/4,0	1,4/4,5/5,8		8,11		2,80	20-39	19-39			1.224,-	1.320,-	2.544,-		
	FVXM50A9	RXM50R	1,4/5,0/5,8	1,4/5,8/8,1	A++	7,30	A++	4,10	27-44	29-46			1.463,-	1.580,-	3.043,-		

Poznámka: chladivo R-32, GWP= 675. Pre popis použitých skratiek [A.E.C / Nom. účinnosť (EER, COP) / MFA] pozrite poznámku na str. 12

Rezidenčný Split systém - Prehľad zariadení optimalizovaných pre vykurovanie

	Vnútorná jednotka	Vonkajšia jednotka	Výkon (kW)		Sezónna účinnosť (podľa EN14825)				Akustický tlak vnút. jednotky (min-max, dBA)		Prevádzkový rozsah (min-max)		Cena		
					Chladenie		Vykurovanie (Stredné pásmo)		Chladenie	Vykurovanie	Chladenie (°CDB)	Vykurovanie (°CDB)	Vnútorná jednotka	Vonkajšia jednotka	Cena za komplet
			Chladenie (Min/Nom/Max)	Vykurovanie (Min/Nom/Max)	Energ. trieda	SEER	Energ. trieda	SCOP/A							
Stylish	FTXTA30BW	RXTA30B	0,7/3,0/4,5	0,8/3,2/6,9	A++	7,63	A+++	5,10	20-43	19-41	-10~46	-25~-24	848,-	1.661,-	2.509,-
	FTXTA30BB	RXTA30B	0,7/3,0/4,5	0,8/3,2/6,9		7,63		5,10	20-43	19-41	-10~46	-25~-24	848,-	1.661,-	2.509,-
Perfera W	FTXTM30R	RXTM30R	0,7/3,0/4,5	0,8/3,2/6,7	A++	7,60	A+++	5,12	21-45	19-45	-10~46	-25~-24	772,-	1.541,-	2.313,-
	FTXTM40R	RXTM40R	0,9/4,0/5,1	1,2/4,0/7,2		7,70		5,30	20-46	19-46	-10~46	-25~-24	848,-	1.719,-	2.567,-
Perfera F	FVXM25A	RXTP25R	1,4/2,5/4,2	1,2/3,2/5,7	A++	6,50	A+++	4,70	20-38	19-38	-10~46	-25~-24	1.077,-	1.410,-	2.487,-
	FVXM35A	RXTP35R	1,4/3,5/4,3	1,2/4,0/6,2		6,10		4,60	20-39	19-39	-10~46	-25~-24	1.224,-	1.541,-	2.765,-
Comfora	FTXTP25M	RXTP25R	0,8/2,5/4,0	1,2/3,2/6,2	A++	7,10	A+++	4,93	21-43	21-43	-10~46	-25~-24	643,-	1.410,-	2.053,-
	FTXTP35M	RXTP35R	0,8/3,5/4,4	1,2/4,0/6,7		7,20		4,81	21-43	21-43	-10~46	-25~-24	772,-	1.541,-	2.313,-

Ururu Sarara FTXZ

Nástenná jednotka

Technologické majstrovské dielo s 3D prúdením, čističkou vzduchu, odvlhčováním, zvlhčováním bez pripojenia na rozvod vody, s vetraním čerstvým vzduchom a automatickým čistením filtra.



Cena	FTXZ + RXZ	25N + 25N	35N + 35N	50N + 50N
Cena za komplet (vnút. jedn. + vonk. jedn. + IČ ovládač)	€	3.217,-	3.653,-	4.768,-
Cena za vnútornú jednotku	€	1.116,-	1.202,-	1.670,-
Cena za vonkajšiu jednotku	€	2.101,-	2.451,-	3.098,-

Údaje o účinnosti	FTXZ + RXZ	25N + 25N	35N + 35N	50N + 50N
Chladiaci výkon	Min./Nom./Max. kW	0,6/2,5/3,9	0,6/3,5/5,3	0,6/5,0/5,8
Vykurovací výkon	Min./Nom./Max. kW	0,6/3,6/7,5	0,6/5,0/9,0	0,6/6,3/9,4
Príkon	Chladienie Min./Nom./Max. kW	0,11/0,41/0,88	0,11/0,66/1,33	0,11/1,10/1,60
	Vykurovanie Min./Nom./Max. kW	0,10/0,62/2,01	0,10/1,00/2,53	0,10/1,41/2,64
Chladienie	Energetická trieda		A+++	
	Výkon Pdesign kW	2,50	3,50	5,00
	SEER	9,54	9,00	8,60
	Ročná spotreba energie kWh/a	92	136	203
Vykurovanie (Stredné pásmo)	Energetická trieda		A+++	
	Výkon Pdesign kW	3,50	4,50	5,60
	SCOP/A	5,90	5,73	5,50
	Ročná spotreba energie kWh/a	831	1.100	1.427
Nominálna účinnosť	EER	6,10	5,30	4,55
	COP	5,80	5,00	4,47
	Ročná spotreba energie kWh	205	330	550
	Energ. trieda Chladienie/Vykurovanie		A/A	

Vnútorná jednotka	FTXZ	25N	35N	50N
Rožmery	Výška x Šírka x Hĺbka mm		295x798x372	
Hmotnosť	kg		15	
Filter vzduchu	Typ		Automatický samočistiaci filter	
Prietok vzduchu	Chladienie Tichý režim/Nízke/Nom./Vys. ot. m ³ /min	4,0/5,3/10,7	4,0/5,6/12,1	4,6/6,6/15,0
	Vykurovanie Tichý režim/Nízke/Nom./Vys. ot. m ³ /min	4,8/6,7/11,7	4,8/6,9/13,3	5,9/7,7/14,4
Akustický výkon	Chladienie dBA	54	57	60
	Vykurovanie dBA	56	57	59
Hladina akustického tlaku	Chladienie Tichý režim/Nízke/Nom./Vys. ot. dBA	19/26/33/38	19/27/35/42	23/30/38/47
	Vykurovanie Tichý režim/Nízke/Nom./Vys. ot. dBA	19/28/35/39	19/29/36/42	24/31/38/44

Vonkajšia jednotka	RXZ	25N	35N	50N
Rožmery	Jednotka Výška x Šírka x Hĺbka mm		693x795x300	
Hmotnosť	Jednotka kg		50	
Akustický výkon	Chladienie dBA	59	61	63
	Vykurovanie dBA	59	61	64
Hladina akustického tlaku	Chladienie Vysoké ot. dBA	46	48	49
	Vykurovanie Vysoké ot. dBA	46	48	50
Prevádzkový rozsah	Chladienie Vonk.tepl. Min.-Max. °CDB		-10~-43	
	Vykurovanie Vonk.tepl. Min.-Max. °CDB		-20~-24	
Chladivo	Typ/GWP/Náplň/ TCO ₂ ekv kg / TCO ₂ Eq		R-32/675/1,34/0,9	
Pripojenie potrubia	Kvapalina/plyn mm		6,35/9,50	
	Dĺžka Vonk.-Vnút. Max. m		10	
	Prevýšenie Vnút.-Vonk. Max. m		8	
Napájanie	Počet fáz / Frekvencia / Napätie Hz/V		1~/50/220-240	
Prúd	Maximálne istenie (MFA) A		16	

Obsahuje fluórované sklenkové plyny. | Prevádzkový rozsah nájdete na samostatnom výkrese. | Elektrické údaje nájdete na samostatnom výkrese. | Nominálne chladiace výkony sú založené na: vnútornej teplote: 27°CDB/19°CWB, vonkajšia teplota 35°CDB, ekvivalentné potrubie chladiva: 5 m, rozdiel hladín: 0 m. | Nominálne vykurovacie výkony sú založené na: vnútornej teplote: 20°CDB, vonkajšej teplote: 7°CDB/6°CWB, ekvivalent potrubie chladiva: 5 m, výškový rozdiel: 0 m. | EER/COP podľa Eurovent 2012, len na použitie mimo EÚ. | MFA - používa sa na výber ističa obvodu zemného spojenia. Podrobnejšie informácie o každej kombinácii nájdete na elektrickom výkrese.

Príslušenstvo pre jednotky Ururu Sarara

Názov	Popis	Cena €
ARC477A1	Infra-červený diaľkový ovládač je štandardná súčasť jednotky	súčasť
BRP069B42	Wi-Fi riadiaci adaptér	35,-
99A0502	Pachový filter (s rámkom) 1 sada (odporúčaná výmena každé 3 roky) - len ako náhradný diel	na požiadanie

*A.E.C. - Ročná spotreba energie.

Nominálne EER - Pomer energetickej účinnosti pre chladienie pri 35°CDB vonk. teplote, 27°CDB vnút. teplote a nominálnom výkone.

Nominálne COP - Koefficient výkonu pre vykurovanie pri 7°CDB vonk. teplote, 20°CDB vnút. teplote a nominálnom výkone.

EER/COP podľa Eurovent 2012, len pre použitie mimo krajín EÚ

MFA - používa sa pre navrhnutie ističa prípadne prúdového chrániča. Pre viac informácií ku každej kombinácii pozrite elektrickú schému.

Daikin Emura FTXJ

Nástenná jednotka

Vynikajúci nový dizajn, prvotriedna energetická účinnosť a komfort.



súčasť

DCS
pripravené



Cena	FTXJ/RXJ	20* + 20A	25* + 25A	35* + 35A	42* + 42A	50* + 50A
Cena za komplet (vnút. jedn. + vonk. jedn. + IČ ovládač) s FTXJ-AW	€	2.409,-	2.521,-	2.932,-	3.500,-	3.832,-
Cena za komplet (vnút. jedn. + vonk. jedn. + IČ ovládač) s FTXJ-AS	€	2.509,-	2.609,-	3.034,-	3.614,-	3.944,-
Cena za komplet (vnút. jedn. + vonk. jedn. + IČ ovládač) s FTXJ-AB	€	2.438,-	2.551,-	2.968,-	3.543,-	3.876,-
Cena za vnútornú jednotku (FTXJ-AW)	€	976,-	1.012,-	1.168,-	1.384,-	1.456,-
Cena za vnútornú jednotku (FTXJ-AS)	€	1.076,-	1.100,-	1.270,-	1.498,-	1.568,-
Cena za vnútornú jednotku (FTXJ-AB)	€	1.005,-	1.042,-	1.204,-	1.427,-	1.500,-
Cena za vonkajšiu jednotku	€	1.433,-	1.509,-	1.764,-	2.116,-	2.376,-

Údaje o účinnosti	FTXJ/RXJ	20AW/S/B + 20A	25AW/S/B + 25A	35AW/S/B + 35A	42AW/S/B + 42A	50AW/S/B + 50A	
Chladiaci výkon Min./Nom./Max.	kW	1,3/2,0/2,6	1,3/2,5/3,2	1,4/3,4/4,0	1,7/4,2/5,0	1,7/5,0/5,3	
Vykurovací výkon Min./Nom./Max.	kW	1,3/2,5/3,5	1,3/2,8/4,7	1,4/4,0/5,2	1,7/5,4/6,0	1,7/5,8/6,5	
Príkon	Chladienie Nom.	kW	0,43	0,56	0,78	1,05	1,36
	Vykurovanie Nom.	kW	0,50	0,56	0,99	1,31	1,45
Chladienie	Energetická trieda		A++			A++	
	Výkon Pdesign	kW	2,0	2,5	3,4	4,2	5,0
	SEER		8,75	8,74	8,73	7,5	7,33
	Ročná spotreba energie	kWh/a	80	100	136	196	239
Vykurovanie (Stredné pásmo)	Energetická trieda		A++			A++	
	Výkon Pdesign	kW	2,40	2,45	2,50	3,80	4,00
	SCOP			5,15			4,6
	Ročná spotreba energie	kWh/a	652	666	680	1.156	1.218
Nominálna účinnosť	EER		4,7	4,46	4,37	3,99	3,68
	COP			5,0	4,04	4,02	4,00
	Ročná spotreba energie		213	280	389	526	679
	Energ. trieda Chladienie/Vykurovanie				A/A		

Vnútorná jednotka	FTXJ	20AW/S/B	25AW/S/B	35AW/S/B	42AW/S/B	50AW/S/B	
Rozmery Výška x Šírka x Hĺbka	mm	305x900x212					
Hmotnosť	kg	12					
Filter vzduchu	Typ	Vymeniteľný / čistiteľný					
Prietok vzduchu	Chladienie Tichý režim/Nízke/Stredné/Vysoké ot.	m ³ /min	4,6/6,0/8,4/11,0	4,6/6,0/8,6/11,4	4,6/6,0/8,6/11,8	4,6/7,2/9,5/13,0	5,2/7,6/10,4/13,5
	Vykurovanie Tichý režim/Nízke/Stredné/Vysoké ot.	m ³ /min	4,6/6,4/8,7/11,1	4,6/6,4/9,0/11,3	4,6/6,4/9,0/11,7	5,2/7,7/10,5/14,4	5,7/8,2/11,1/15,0
Akustický výkon	Chladienie	dBA	57			60	
	Vykurovanie	dBA	-			-	
Hladina akustického tlaku	Chladienie Tichý režim/Nízke/Stredné/Vysoké ot.	dBA	19/25/32/39	19/25/33/40	19/25/33/41	21/29/37/45	24/31/39/46
	Vykurovanie Tichý režim/Nízke/Stredné/Vysoké ot.	dBA	19/25/32/39	19/25/33/40	19/25/33/41	21/29/37/45	24/33/42/46
Ovládač	Infra-červený ovládač	ARC488A1W/S/K					

Vonkajšia jednotka	RXJ	20A	25A	35A	42A	50A
Rozmery Výška x Šírka x Hĺbka	mm	552x840x350			734x954x408	
Hmotnosť	kg	33			49	
Akustický výkon	Chladienie Nom. ot.	dBA	59		61	62
	Vykurovanie Nom. ot.	dBA	59		61	62
Hladina akustického tlaku	Chladienie Nom. ot.	dBA	46		49	48
	Vykurovanie Nom. ot.	dBA	47		49	49
Prevádzkový rozsah	Chladienie Vonk.tepl. Min.~Max.	°CDB	-10~50			
	Vykurovanie Vonk.tepl. Min.~Max.	°CDB	-20~24			
Chladivo	Typ/GWP/Náplň/ TCO _{ekv}	kg/TCO _{ekv}	R-32/675/0,76/0,52			R-32/675/1,10/0,75
Pripojenie potrubia	Kvapalina/plyn	mm	6,35/9,50			6,35/12,7
	Dĺžka potrubia Vonk.-Vnút. Max.	m	20			30
	Doplnenie chladiva	kg/m	0,02 (pre potrubie nad 10m)			
	Prevýšenie Vnút.-Vonk. Max.	m	15			20
Napájanie	Počet fáz / Frekvencia / Napätie	Hz/V	1~/50 /220-240			
Prúd	Maximálne istenie (MFA)	A	10	13		

Obsahuje fluórované skleníkové plyny.

* +2 dBA pre MultiSplit kombinácie. Všetky tech. informácie sú predbežné

Príslušenstvo pre jednotky Emura

Názov	Popis	Cena €
EKR521	Prepojovací kábel (vyžadované pre prepojenie na port S21)	16,-
ARC488A1W/S/K	Infra-červený diaľkový ovládač je štandardná súčasť jednotky	súčasť
BRC073	Kábelové diaľkové ovládanie (vyžaduje sa kábel BRCW901 Skontrolujte tabuľku príslušenstva.)	222,-

Stylish FTXA

Nástenná jednotka

Elegantná zvonku, inteligentná vo vnútri.



Cena	C/FTXA + RXA	CTXA15*	20* + 20A9	25* + 25A9	35* + 35A9	42* + 42B	50* + 50B
Cena za komplet (vnút. jedn. + vonk. jedn. + IČ ovládač) s FTXA-AW	€	-	2.212,-	2.318,-	2.696,-	3.177,-	3.529,-
Cena za komplet (vnút. jedn. + vonk. jedn. + IČ ovládač) s FTXA-BS	€	-	2.300,-	2.393,-	2.784,-	3.275,-	3.626,-
Cena za komplet (vnút. jedn. + vonk. jedn. + IČ ovládač) s FTXA-BT	€	-	2.372,-	2.473,-	2.877,-	3.334,-	3.701,-
Cena za komplet (vnút. jedn. + vonk. jedn. + IČ ovládač) s FTXA-BB	€	-	2.238,-	2.342,-	2.727,-	3.214,-	3.567,-
Cena za vnútornú jednotku (C/FTXA-AW)	€	752,-	848,-	881,-	1.016,-	1.204,-	1.266,-
Cena za vnútornú jednotku (C/FTXA-BS)	€	837,-	936,-	956,-	1.104,-	1.302,-	1.363,-
Cena za vnútornú jednotku (C/FTXA-BT)	€	861,-	1.008,-	1.036,-	1.197,-	1.361,-	1.438,-
Cena za vnútornú jednotku (C/FTXA-BB)	€	776,-	874,-	905,-	1.047,-	1.241,-	1.304,-
Cena za vonkajšiu jednotku	€	-	1.364,-	1.437,-	1.680,-	1.973,-	2.263,-

Údaje o účinnosti	C/FTXA + RXA	CTXA15AW/BS/BT/BB	20AW/BS/BT/BB + 20A9	25AW/BS/BT/BB + 25A9	35AW/BS/BT/BB + 35A9	42AW/BS/BT/BB + 42B9	50AW/BS/BT/BB + 50B9
Chladiaci výkon Min./Nom./Max.	kW		1,3/2,0/2,6	1,3/2,5/3,2	1,4/3,4/4,0	1,7/4,2/5,0	1,7/5,0/5,3
Vykurovací výkon Min./Nom./Max.	kW		1,3/2,5/3,5	1,3/2,8/4,7	1,4/4,0/5,2	1,7/5,4/6,0	1,7/5,8/6,5
Príkon	Chladienie	Min./Nom./Max. kW	0,27/0,43/0,63	0,27/0,56/0,78	0,31/0,78/1,04	-1,05/-	-1,36/-
	Vykurovanie	Min./Nom./Max. kW	0,25/0,50/0,91	0,25/0,56/1,22	0,26/0,99/1,67	-1,31/-	-1,45/-
Chladienie	Energetická trieda			A++			A++
	Výkon Pdesign	kW	2,00	2,50	3,40	4,20	5,00
	SEER		8,75	8,74	8,73	7,50	7,33
Vykurovanie (Stredné pásmo)	Ročná spotreba energie	kWh/a	80	100	136	196	239
	Energetická trieda			A++			A++
	Výkon Pdesign	kW	2,40	2,45	2,50	3,80	4,00
Nominálna účinnosť	SCOP/A			5,15			4,60
	Ročná spotreba energie	kWh/a	653	666	680	1.150	1.217
	EER		4,70	4,46	4,37	3,99	3,68
Energ. trieda Chladienie/Vykurovanie	Ročná spotreba energie	kWh		5,00	4,04	4,12	4,00
	Energ. trieda Chladienie/Vykurovanie					526	679
					A/A		

Vnútrovná jednotka	C/FTXA	CTXA15AW/BS/BT/BB	20AW/BS/BT/BB	25AW/BS/BT/BB	35AW/BS/BT/BB	42AW/BS/BT/BB	50AW/BS/BT/BB
Rozmery Výška x Šírka x Hĺbka	mm	295x798x189					
Hmotnosť	kg	11,5					
Filter vzduchu Typ		Vymeniteľný / čistiteľný					
Prietok vzduchu	Chladienie Tichý režim/Nízke/Stredné/Vys. ot.	m ³ /min	4,6/6,1/8/11,0	4,6/6,1/8,6/11,5	4,6/6,1/8,6/11,9	4,6/7,2/9,8/13,1	5,2/7,6/10,4/13,5
	Vykurovanie Tichý režim/Nízke/Stredné/Vys. ot.	m ³ /min	4,5/6,4/8,7/10,9	4,5/6,4/9,0/11,1	4,5/6,4/9,0/11,5	5,2/7,7/10,5/14,6	5,7/8,2/11,1/15,1
Akustický výkon Chladienie	dBA		57			60	
Hladina akustického tlaku	Chladienie Tichý režim/Nízke/Stredné/Vys. ot.	dBA	21/25/32/39	19/25/32/39	19/25/33/40	19/25/33/41	21/29/37/45
	Vykurovanie Tichý režim/Nízke/Stredné/Vys. ot.	dBA	21/25/32/39	19/25/32/39	19/25/33/40	19/25/33/41	21/29/37/45

Vonkajšia jednotka	RXA	20A9	25A9	35A9	42B9	50B9
Rozmery Výška x Šírka x Hĺbka	mm	550x840x350			734x870x373	
Hmotnosť	kg	32			50	
Akustický výkon	Chladienie	dBA	59		61	62
	Vykurovanie	dBA	59		61	62
Hladina akustického tlaku	Chladienie Nom. ot.	dBA	46		49	48
	Vykurovanie Nom. ot.	dBA	47		49	48
Prevádzkový rozsah	Chladienie Vonk.tepl. Min.-Max.	°CDB	-10~46			
	Vykurovanie Vonk.tepl. Min.-Max.	°CDB	-15~24			
Chladivo Typ/GWP/Náplň/ TCO ₂ ekv	kg/TCO ₂ Eq	R-32/675,0/0,76/0,52			R-32/675,1/1,0/0,75	
Pripojenie potrubia	Kvapalina/plyn	mm	6,35/9,5		6,35/9,5*	6,35/12,7
	Dĺžka Vonk.-Vnút. Max. potrubia	m	20			30
Doplňenie chladiva	Doplňenie chladiva	kg/m	0,02 (pre potrubie nad 10m)			
	Prevýšenie Vnút.-Vonk. Max.	m	15			20
Napájanie Počet fáz / Frekvencia / Napätie	Hz/V	1~/50/220-240				
Prúd Maximálne istenie (MFA)	A	10				13

Obsahuje fluórovane sklenené plyny. | Prevádzkový rozsah nájdete na samostatnom výkrese. | Elektrické údaje nájdete na samostatnom výkrese. | Nominálne chladiace výkony sú založené na: vnútornej teplote: 27°CDB/19°CWB, vonkajšia teplota 35°CDB, ekvivalentné potrubie chladiva: 5 m, rozdiel hladín: 0 m. | Nominálne vykurovacie výkony sú založené na: vnútornej teplote: 20°CDB, vonkajšej teplote: 7°CDB/6°CWB, ekvivalent potrubie chladiva: 5 m, výškový rozdiel: 0 m. | EER/COP podľa Eurovent 2012, len na použitie mimo EÚ. | MFA - používa sa na výber ističa obvodu zemného spojenia. Podrobnejšie informácie o každej kombinácii nájdete na elektrickom výkrese.

Príslušenstvo pre jednotky Stylish

Názov	Popis	Cena €
EKR521	Prepojovací kábel (vyžadované pre prepojenie na port S21)	16,-
ARC466A58	Infra-červený diaľkový ovládač je štandardná súčasť jednotky	súčasť
BRC073	Kábelové diaľkové ovládanie (vyžaduje sa kábel BRCW901 Skontrolujte tabuľku príslušenstva.)	222,-
KAF970A46	Náhradný Titánium-apatitový fotokatalytický filter (bez rámičku), 1 sada (odporúčaná výmena každé 3 roky)	na požiadanie
KAF057A41	Náhradný antibakteriálny filter s čistočkami striebra (s rámičkom), 2 sady (odporúčaná výmena každé 3 roky)	na požiadanie
*ASYCPIR	Redukcia-je potrebná iba pre kombináciu FTXA42AW/BB/BS + RXA42B9, musí byť objednaná samostatne	24,-

(1) Ohrev a DSC regulácia bude dostupná od Septembra 2023. (2) FTXA-BT (farba Blackwood) bude do konca roka 2023 zrušená.

Perfera W FTXM

Nástenná jednotka

Atraktívny nástenný dizajn pre perfektnú kvalitu vnútorného vzduchu.



Cena	FTXM + RXM	CTXM15R	20R + 20R9	25R + 25R9	35R + 35R9	42R + 42R	50R + 50R	60R+ 60R	71R + 71R
Cena za komplet (vnút. jedn. + vonk. jedn. + IČ ovládač)	€		1.638,-	1.784,-	2.098,-	2.512,-	2.707,-	3.220,-	3.701,-
Cena za vnútornú jednotku	€	573,-	603,-	657,-	778,-	931,-	1.127,-	1.403,-	1.614,-
Cena za vonkajšiu jednotku	€		1.035,-	1.127,-	1.320,-	1.581,-	1.580,-	1.817,-	2.087,-

Údaje o účinnosti	FTXM + RXM	CTXM15R	20R + 20R9	25R + 25R9	35R + 35R9	42R + 42R	50R + 50R	60R + 60R	71R + 71R
Chladiaci výkon Min./Nom./Max.	kW		1,3/2,0/2,6	1,3/2,5/3,2	1,4/3,4/4,0	1,7/4,2/5,0	1,7/5,0/6,0	1,7/6,0/7,0	2,3/7,1/8,5
Vykurovací výkon Min./Nom./Max.	kW		1,3/2,5/3,5	1,3/2,8/4,7	1,4/4,0/5,2	1,7/5,4/6,0	1,7/5,8/7,7	1,7/7,0/8,0	2,3/8,2/10,2
Príkonný výkon	Chladienie Nom.	kW	0,44	0,56	0,80	0,97	1,36	1,77	2,34
	Vykurovanie Nom.	kW	0,50	0,56	0,99	1,31	1,45	1,94	2,57
Chladienie	Energetická trieda			A+++			A++		
	Výkon Pdesign	kW	2,00	2,50	3,40	4,20	5,00	6,00	7,10
	SEER			8,65		7,85	7,41	6,90	6,20
	Ročná spotreba energie	kWh/a	81	101	137	187	236	304	401
Vykurovanie (Stredné pásmo)	Energetická trieda			A+++		A++		A+	
	Výkon Pdesign	kW	2,30	2,40	2,50	4,00	4,60	4,80	6,20
	SCOP/A			5,10		4,71		4,30	4,10
	Ročná spotreba energie	kWh/a	631	659	686	1.189	1.368	1.562	2.117
Nominálna účinnosť	EER		4,57	4,50	4,23	4,33	3,68	3,39	3,03
	COP			5,00		4,12	4,00	3,61	3,19
	Ročná spotreba energie	kWh	219	278	402	485	679	885	1.172
Energ. trieda	Chladienie/Vykurovanie				A/A			B/D	

Vnútorná jednotka	FTXM	CTXM15R	20R	25R	35R	42R	50R	60R	71R	
Rozmery	Výška x Šírka x Hĺbka	mm	295x778x272				299x998x292			
Hmotnosť		kg	10,0				14,5			
Filter vzduchu	Typ		Vymeniteľný / čistiteľný							
Prietok vzduchu	Chladienie Tichý režim/Nízke/Stredné/Vys. ot.	m ³ /min	4,3/5,7/7,5/10,5	4,1/5,7/7,6/10,5	4,2/6,0/7,8/11,3	4,3/6,5/9,0/11,9	8,3/11,4/14/15,8	9,1/11,8/14/16,7	10,0/12,2/15/16,9	
	Vykurovanie Tichý režim/Nízke/Stredné/Vys. ot.	m ³ /min	5,1/6,2/8,2/9,3	4,9/6,3/8,0/9,8	4,9/6,5/8,5/9,8	4,9/6,5/9,7/12,4	10,5/12,0/14,2/15,8	11,1/12,4/15,2/16,5	11,6/12,7/15,8/17,7	
Akustický výkon	Chladienie	dBA	57		58	60	58	60		
	Vykurovanie	dBA	54			60	58	59	61	
Hladina akustického tlaku	Chladienie Tichý režim/Nízke/Stredné/Vys. ot.	dBA	19/25/33/41		19/29/33/45	21/30/39/45	27/36/40/44	30/37/42/46	32/38/43/47	
	Vykurovanie Tichý režim/Nízke/Stredné/Vys. ot.	dBA	20/26/34/39		20/27/34/39	20/28/35/39	21/29/39/45	31/34/39/43	33/36/41/45	

Vonkajšia jednotka	RXM	20R9	25R9	35R9	42R	50R	60R	71R	
Rozmery	Výška x Šírka x Hĺbka	mm	552x840x350			734x954x401			
Hmotnosť		kg	32			49	55		
Akustický výkon	Chladienie	dBA	60	61		-			
	Vykurovanie	dBA	60	61		-			
Hladina akustického tlaku	Chladienie Nom. ot.	dBA	46	49		48	47		
	Vykurovanie Nom. ot.	dBA	47	49		48	49	48	
Prevádzkový rozsah	Chladienie Vonk.tepl. Min.-Max.	°CDB				-10~50°C	-10~46°C		
	Vykurovanie Vonk.tepl. Min.-Max.	°CDB				-20~24°C	-15~24°C		
Chladivo	Typ/GWP/Náplň/ TCO ₂ ekv	kg / TCO ₂ ekv	R-32/675/0,76/0,52		R-32/675,0/110/0,750	R-32/675,0/1,15/0,780			
Pripojenie potrubia	Kvapalina/plyn	mm	6,35/9,50			6/12,7		6/15,9	
	Dĺžka potrubia	m	20		30				
	Systém	Predplnené	10						
	Doplnenie chladiva	kg/m	0,02 (pre potrubie nad 10m)						
Napájanie	Prevýšenie Vnút.-Vonk. Max.	m	15			20			
	Počet fáz / Frekvencia / Napätie	Hz/V	1~/50/220-240						
Prúd	Maximálne istenie (MFA)	A	10	13		16		20	

Obsahuje fluórovane sklenkové plyny. | Prevádzkový rozsah nájdete na samostatnom výkrese. | Elektrické údaje nájdete na samostatnom výkrese. | Nominálne chladiace výkony sú založené na: vnútornej teplote: 27°CDB/19°CWB, vonkajšia teplota 35°CDB, ekvivalentné potrubie chladiva: 5 m, rozdiel hladín: 0 m. | Nominálne vykurovacie výkony sú založené na: vnútornej teplote: 20°CDB, vonkajšej teplote: 7°CDB/6°CWB, ekvivalent potrubie chladiva: 5 m, výškový rozdiel: 0 m. | EER/COP podľa Eurovent 2012, len na použitie mimo EÚ. | MFA - používa sa na výber ističa obvodu zemného spojenia. Podrobnejšie informácie o každej kombinácii nájdete na elektrickom výkrese.

Príslušenstvo pre jednotky Perfera FTXM-R

Názov	Popis	Cena €
EKRS21	Prepojovací káblík (vyžadované pre prepojenie na port S21)	16,-
ARC466A67	Infra-červený diaľkový ovládač je štandardná súčasť jednotky	súčasť
BRC073	Káblové diaľkové ovládanie (vyžaduje sa kábel BRCW901 Skontrolujte tabuľku príslušenstva.)	222,-
KA970A46	Náhradný Titánium-apatitový fotokatalytický filter (bez rámičku), 1 sada (odporúčaná výmena každé 3 roky)	na požiadanie
KA057A41	Náhradný antibakteriálny filter s čistočkami striebra (s rámičkom), 2 sady (odporúčaná výmena každé 3 roky)	na požiadanie

Perfera F FVXM

Parapetná jednotka

Dizajnová parapetná jednotka pre optimálny vykurovací komfort vďaka jedinečným vykurovacím funkciám.



Ceny	C/FVXM + RXM	CVXM20A9	25A9 + 25R9	35A9 + 35R9	50A9 + 50R
Cena za komplet (vnút. jedn. + vonk. jedn. + IČ ovládač)	€	-	2.204,-	2.544,-	3.043,-
Cena za vnútornú jednotku	€	951,-	1.077,-	1.224,-	1.463,-
Cena za vonkajšiu jednotku	€	-	1.127,-	1.320,-	1.580,-

Údaje o účinnosti	C/FVXM + RXM	CVXM20A9	25A9 + 25R9	35A9 + 35R9	50A9 + 50R
Chladiaci výkon Min./Nom./Max.	kW		1,3/2,4/3,5	1,4/3,4/4,0	1,4/5,0/5,8
Vykurovací výkon Min./Nom./Max.	kW		1,3/3,4/4,7	1,4/4,5/5,8	1,4/5,8/8,1
Príkon Chladienie Nom.	kW		0,54	0,85	1,31
Vykurovanie Nom.	kW		0,75	1,15	1,52
Chladienie Energetická trieda			A+++	A++	
Výkon Pdesign	kW		2,40	3,40	5,00
SEER			8,55	8,11	7,30
Ročná spotreba energie	kWh/a		98	147	240
Vykurovanie Energetická trieda			A++		A+
Výkon Pdesign	kW		2,30	2,80	4,10
SCOP/A			4,65	4,63	4,31
Ročná spotreba energie	kWh/a		693	847	1,330
Nominálna účinnosť EER			4,47	4,01	3,81
COP			4,55	3,90	3,81
Ročná spotreba energie	kWh		268	424	656
Energ. trieda Chladienie/Vykurovanie				A/A	

Vnútorná jednotka	C/FVXM	CVXM20A9	25A9	35A9	50A9
Rozmery Výška x Šírka x Hĺbka	mm	600x750x238			
Hmotnosť	kg	17			
Filter vzduchu Typ		Vymeniteľný / čistiteľný			
Prietok vzduchu Chladienie Tichý režim/Nízke/Stredné/Vys. ot.	m ³ /min	4,1/4,9/7/8,7		4,1/4,9/7/9,2	5,4/6,6/9/11,6
Vykurovanie Tichý režim/Nízke/Stredné/Vys. ot.	m ³ /min	4,1/5,6/7,2/9,2		4,1/5,6/7,2/9,8	5,9/8,4/10,0/12,8
Akustický výkon Chladienie	dBA	52		53	61
Vykurovanie	dBA	52		53	62
Hladina Chladienie Tichý režim/Nízke/Stredné/Vys. ot.	dBA	22/25/32/38	20/25/32/38	20/25/32/39	27/31/38/44
akustického tlaku Vykurovanie Tichý režim/Nízke/Stredné/Vys. ot.	dBA	21/25/32/38	19/25/32/38	19/25/32/39	29/35/40/46

Vonkajšia jednotka	RXM	25R9	35R9	50R
Rozmery Výška x Šírka x Hĺbka	mm	552x840x350		734x954x401
Hmotnosť	kg	32		49
Akustický výkon Chladienie	dBA	60	61	62
Vykurovanie	dBA	60	61	62
Hladina Chladienie Nom. ot.	dBA	46	49	48
akustického tlaku Vykurovanie Nom. ot.	dBA	47		49
Prevádzkový rozsah Chladienie Vonk.tepl. Min.-Max.	°CDB	-10~46		
Vykurovanie Vonk.tepl. Min.-Max.	°CDB	-15~24		
Chladivo Typ/GWP/Náplň/ TCO ₂ ekv	kg/TCO ₂ Eq	R-32/675/0,76/0,52		R-32/675,0/1,15/0,780
Pripojenie potrubia Kvapalina/plyn	mm	6,35/9,50		6,35/12,7
Dĺžka Vonk.-Vnút. Max.	m	20		30
potrubia Systém Predplnené	m	10		
Doplnenie chladiva	kg/m	0,02 (pre potrubie nad 10m)		
Prevýšenie Vnút.-Vonk. Max.	m	15		20
Napájanie Počet fáz / Frekvencia / Napätie	Hz/V	1~/50/220-240		
Prúd Maximálne istenie (MFA)	A	13		16

Obsahuje fluórovane sklenikové plyny. | Prevádzkový rozsah nájdete na samostatnom výkrese. | Elektrické údaje nájdete na samostatnom výkrese. | Nominálne chladiace výkony sú založené na: vnútornej teplote: 27°CDB/19°CWB, vonkajšia teplota 35°CDB, ekvivalentné potrubie chladiva: 5 m, rozdiel hladín: 0 m. | Nominálne vykurovacie výkony sú založené na: vnútornej teplote: 20°CDB, vonkajšej teplote: 7°CDB/6°CWB, ekvivalent potrubie chladiva: 5 m, výškový rozdiel: 0 m. | EER/COP podľa Eurovent 2012, len na použitie mimo EÚ. | MFA - používa sa na výber ističa obvodu zemného spojenia. Podrobnejšie informácie o každej kombinácii nájdete na elektrickom výkrese.

FVXM-A9 je kompatibilná s jednotkami 2MXM-A a 2/3/4/5MXM-A9

Príslušenstvo pre jednotku Perfera FVXM-A9

Názov	Popis	Cena €
EKR521	Prepojovací káblík (vyžadované pre prepojenie na port S21)	16,-
ARC466A66	Infra-červený diaľkový ovládač je štandardná súčasť jednotky	súčasť
BRC073	Káblové diaľkové ovládanie (vyžaduje sa kábel BRCW901 Skontrolujte tabuľku príslušenstva.)	222,-
KAF970A46	Náhradný Titánium-apatitový fotokatalytický filter (bez rámičku), 1 sada (odporúčaná výmena každé 3 roky)	62,-

Comfora FTXP

Nástenná jednotka

Diskrétna nástenná jednotka poskytujúca vysokú účinnosť a komfort.



Cena	FTXP + RXP	20N + 20N	25N + 25N	35N+ 35N	50N + 50N	60N + 60N	71N + 71N
Cena za komplet (vnút. jedn. + vonk. jedn. + IČ ovládač)	€	1.101,-	1.143,-	1.272,-	1.692,-	2.032,-	2.436,-
Cena za vnútornú jednotku	€	374,-	389,-	432,-	574,-	691,-	828,-
Cena za vonkajšiu jednotku	€	727,-	754,-	840,-	1.118,-	1.341,-	1.608,-

Údaje o účinnosti	FTXP + RXP	20N + 20N	25N + 25N	35N+ 35N	50N + 50N	60N + 60N	71N + 71N	
Chladiaci výkon	Min./Nom./Max. kW	1,3/2,0/2,6	1,3/2,5/3,0	1,3/3,5/4,0	1,7/5,0/6,0	1,7/6,0/7,0	2,3/7,1/7,3	
Vykurovací výkon	Min./Nom./Max. kW	1,3/2,5/3,5	1,3/3,0/4,0	1,3/4,0/4,8	1,7/6,0/7,7	1,7/7,0/8,0	2,3/8,2/9,0	
Príkion	Chladienie	Min./Nom./Max. kW	0,31/0,50/0,72	0,31/0,65/0,72	0,29/1,01/1,30	0,32/1,39/1,83	0,33/1,82/2,98	0,45/2,69/3,27
	Vykurovanie	Min./Nom./Max. kW	0,25/0,52/0,95	0,25/0,69/0,95	0,29/1,00/1,29	0,44/1,58/2,36	0,46/1,93/2,79	0,62/2,57/3,31
Chladienie	Energetická trieda				A++			
	Výkon	Pdesign kW	2,00	2,50	3,50	5,00	6,00	7,10
	SEER			7,20		7,30	6,82	6,20
	Ročná spotreba energie	kWh/a	103	126	186	240	308	401
Vykurovanie (Stredné pásmo)	Energetická trieda			A++		A+		
	Výkon	Pdesign kW	2,20	2,40	2,80	4,60	4,80	6,20
	SCOP/A		4,65	4,61	4,64	4,40	4,10	4,01
	Ročná spotreba energie	kWh/a	662	728	845	1.463	1.638	2.166
Nominálna účinnosť	EER		4,02	3,83	3,49	3,61	3,29	2,64
	COP		4,77	4,36	4,02	3,80	3,63	3,19
	Ročná spotreba energie	kWh	249	326	505	693	912	1.345
	Energ. trieda	Chladienie/Vykurovanie		A/A			-/-	

Vnútorná jednotka	FTXP	20N	25N	35N	50N	60N	71N	
Rozmery	Výška x Šírka x Hĺbka	286x770x225			295x990x263			
Hmotnosť		8,50		9,00	13,50			
Filter vzduchu	Typ	Vymeniteľný / čistiteľný						
Prietok vzduchu	Chladienie Tichý režim/Nízke/Stredné/Vys. ot.	m ³ /min	4,2/5,6/7,4/9,5	4,2/5,8/7,7/9,7	4,5/6,3/8,3/11,5	8,3/11,5/14,0/16,3	9,2/11,8/14,4/16,8	10,1/11,8/14,4/16,8
	Vykurovanie Tichý režim/Nízke/Stredné/Vys. ot.	m ³ /min	5,2/6,2/8,1/10,4	5,2/6,4/8,1/10,4	5,3/7,0/9,0/11,5	10,4/11,8/14,4/17,3	11,0/12,4/15,3/17,9	
Akustický výkon	Chladienie	dBA	55		58	59	60	62
	Vykurovanie	dBA	55		58	61	62	
Hladina akustického tlaku	Chladienie Tichý režim/Nízke/Stredné/Vys. ot.	dBA	19/25/33/39	19/26/33/40	20/27/34/43	27/34/39/43	30/36/41/45	32/37/42/46
	Vykurovanie Tichý režim/Nízke/Stredné/Vys. ot.	dBA	21/28/34/39	21/28/34/40	21/29/35/40	30/36/36/41	32/35/40/44	33/36/41/45

Vonkajšia jednotka	RXP	20N	25N	35N	50N	60N	71N	
Rozmery	Výška x Šírka x Hĺbka	556 x 740 x 343			734x870x373			
Hmotnosť		26		28	46	50		
Akustický výkon	Chladienie	dBA	60		62	61	63	66
Hladina akustického tlaku	Chladienie Nom.ot.	dBA	46		48	47	49	52
	Vykurovanie Nom.ot.	dBA	47		48		49	52
Prevádzkový rozsah	Chladienie Vonk.tepl. Min.-Max.	°CDB	-10~46					
	Vykurovanie Vonk.tepl. Min.-Max.	°CDB	-15~24					
Chladivo	Typ/GWP/Náplň/ TCO ₂ ekv	kg/TCO ₂ Eq	R-32/675/0,55/0,37		R-32/675/0,70/0,48	R-32/675/0,90/0,61	R-32/675/1,15/0,78	
Pripojenie potrubia	Kvapalina/plyn	mm	6,4/9,5			6,35/12,7		
	Dĺžka Vonk.-Vnút. Max.	m	20			30		
	Doplnenie chladiva	kg/m	0,02 (pre potrubie nad 10m)					
	Prevýšenie Vnút.-Vonk. Max.	m	12			20		
Napájanie	Počet fáz / Frekvencia / Napätie	Hz/V	1~/50/220-240					
Prúd	Maximálne istenie (MFA)	A	16			20		

Obsahuje fluórovane sklenkové plyny. | Prevádzkový rozsah nájdete na samostatnom výkrese. | Elektrické údaje nájdete na samostatnom výkrese. | Nominálne chladiace výkony sú založené na: vnútornej teplote: 27°CDB/19°CWB, vonkajšia teplota 35°CDB, ekvivalentné potrubie chladiva: 5 m, rozdiel hladín: 0 m. | Nominálne vykurovacie výkony sú založené na: vnútornej teplote: 20°CDB, vonkajšej teplote: 7°CDB/6°CWB, ekvivalent potrubie chladiva: 5 m, výškový rozdiel: 0 m. | EER/COP podľa Eurovent 2012, len na použitie mimo EÚ. | MFA - používa sa na výber ističa obvodu zemného spojenia. Podrobnejšie informácie o každej kombinácii nájdete na elektrickom výkrese.

(1) Integrované pre 20-25-35 veľkosti. Zahnuté s vnútornou jednotkou pre veľkosti 50-60-71; (2) 20, 25, 35

Príslušenstvo pre jednotky Comfora

Názov	Popis	Cena €
ARC480A53	Infra-červený diaľkový ovládač je štandardná súčasť jednotky	súčasť
BRC073	Káblové diaľkové ovládanie (vyžaduje sa kábel BRCW901 Skontrolujte tabuľku príslušenstva.)	222,-
KAF970A46	Náhradný Titánum-apatitový fotokatalytický filter (bez rámičku), 1 sada (odporúčaná výmena každé 3 roky)	na požiadanie
KAF057A41	Náhradný antibakteriálny filter s čistočkami striebra (s rámičkom), 2 sady (odporúčaná výmena každé 3 roky)	na požiadanie

Sensira FTXF

Nástenná jednotka

Diskrétna nástenná jednotka poskytujúca vysokú účinnosť a komfort.

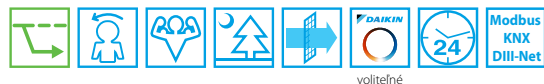

Cena	FTXF + RXF	20E + 20E	25E + 25E	35E + 35E	42E + 42E	50D + 50D	60D + 60D	71D + 71D
Cena za komplet (vnút. jedn. + vonk. jedn. + IČ ovládač)	€ 843,-	891,-	945,-	1.135,-	1.490,-	1.727,-	2.072,-	
Cena za vnútornú jednotku	€ 277,-	293,-	311,-	374,-	496,-	576,-	692,-	
Cena za vonkajšiu jednotku	€ 566,-	598,-	634,-	761,-	994,-	1.151,-	1.380,-	

Údaje o účinnosti	FTXF + RXF	20E + 20E	25E + 25E	35E + 35E	42E + 42E	50D + 50D	60D + 60D	71D + 71D	
Chladiaci výkon Min./Nom./Max.	kW	1,3/2,0/2,4	1,3/2,5/2,8	1,3/3,3/3,8	1,4/4,2/4,3	1,7/5,0/6,0	1,7/6,0/7,0	2,3/7,1/7,3	
Vykurovací výkon Min./Nom./Max.	kW	1,3/2,4/3,3	1,3/2,8/3,7	1,3/3,5/4,4	1,4/4,6/5,0	1,7/6,0/7,7	1,7/6,4/8,0	2,3/8,2/9,0	
Príkon	Chladienie Min./Nom./Max.	kW	0,31/0,592/0,72	0,31/0,772/1,05	0,31/1,00/1,40	0,31/1,27/1,50	-1,50/-	-1,85/-	-2,77/-
	Vykurovanie Min./Nom./Max.	kW	0,25/0,640/0,95	0,25/0,750/1,11	0,25/0,940/1,50	0,25/1,24/1,40	-1,62/-	-1,63/-	-2,21/-
Chladienie	Energetická trieda				A**			A	
	Výkon Pdesign	kW	2,00	2,50	3,50	4,20	5,00	6,00	7,10
	SEER			6,50			6,21	6,15	5,15
	Ročná spotreba energie	kWh/a	108	135	188	226	282	342	483
Vykurovanie (Stredné pásmo)	Energetická trieda				A*			A	
	Výkon Pdesign	kW	2,20	2,40	2,60	3,30	4,60	4,80	6,20
	SCOP/A			4,20		4,30	4,06		3,81
	Ročná spotreba energie	kWh/a	749	817	885	1.075	1.585	1.654	2.275

Vnútorná jednotka	FTXF	20E	25E	35E	42E	50D	60D	71D	
Rozmery Výška x Šírka x Hĺbka	mm	286x770x225				295x990x263			
Hmotnosť	kg	8,00		8,50	9,00	13,50			
Filter vzduchu	Typ	Vymeniteľný / čistiteľný							
Prietok vzduchu	Chladienie Tichý režim/Nízke/Stredné/Vys. ot.	m ³ /min	4,3/6,0/8/9,8	4,3/6,2/8/10,0	4,4/6,4/8/11,5	4,9/6,9/9/12,6	10,5/11,9/14,4/16,8	10,7/12,2/14,8/17,3	
	Vykurovanie Tichý režim/Nízke/Stredné/Vys. ot.	m ³ /min	5,3/6,2/8,3/10,4	5,3/6,4/8,4/10,4	5,3/6,5/8,6/11,9	5,2/6,7/8,8/12,8	10,7/12,2/14,8/17,3	11,3/12,8/15,8/17,9	
Akustický výkon	Chladienie	dBA	53,0	54,0	59,0	59	60	62	
	Vykurovanie	dBA	55,0	56,0	59,0	61	62		
Hladina akustického tlaku	Chladienie Tichý režim/Nízke/Stredné/Vys. ot.	dBA	20/25/33/39	20/26/33/40	20/27/34/43	22/30/36/45	31/34/39/43	33/36/41/45	34/37/42/46
	Vykurovanie Tichý režim/Nízke/Stredné/Vys. ot.	dBA	21/28/34/39	21/28/34/40	21/29/35/40	22/28/34/44	30/33/38/42	32/35/40/44	33/36/41/45

Vonkajšia jednotka	RXF	20E	25E	35E	42E	50D	60D	71D	
Rozmery Výška x Šírka x Hĺbka	mm	555 x 675 x 284				734x870x373			
Hmotnosť	kg	24,0			28,0	46,0	50,0		
Akustický výkon Chladienie		-							
Hladina akustického tlaku	Chladienie Nom./Vysoké ot.	dBA	-46		-48		47/-	49/-	52/-
	Vykurovanie Nom./Vysoké ot.	dBA	-47		-48		49/-		52/-
Prevádzkový rozsah	Chladienie Vonk.tepl. Min.~Max.	°CDB	-10 ~48						
	Vykurovanie Vonk.tepl. Min.~Max.	°CWB	-15 ~18						
Chladivo	Typ/GWP/Náplň/ TCO ₂ ekv	kg / TCO ₂ Eq	R-32/675/0,45/0,30		R-32/675/0,55/0,37	R-32/675/0,75/0,51	R-32/675/0,90/0,61	R-32/675/1,15/0,78	
Pripojenie potrubia	Dĺžka Vonk.-Vnút. Max.	m	20				30		
	Prevýšenie Vnút.-Vonk. Max.	m	12				20		
Napájanie	Počet fáz / Frekvencia / Napätie	Hz/V	1~/50 /220-240						
Prúd	Maximálne istenie (MFA)	A	16				20		

Obsahuje fluórované skleníkové plyny. | Prevádzkový rozsah nájdete na samostatnom výkrese. | Elektrické údaje nájdete na samostatnom výkrese. | Nominálne chladiace výkony sú založené na: vnútornej teplote: 27°CDB/19°CWB, vonkajšia teplota 35°CDB, ekvivalentné potrubie chladiva: 5 m, rozdiel hladín: 0 m. | Nominálne vykurovacie výkony sú založené na: vnútornej teplote: 20°CDB, vonkajšej teplote: 7°CDB/6°CWB, ekvivalent potrubie chladiva: 5 m, výškový rozdiel: 0 m. | EER/COP podľa Eurovent 2012, len na použitie mimo EÚ. | MFA - používa sa na výber ističa obvodu zemného spojenia. Podrobnejšie informácie o každej kombinácii nájdete na elektrickom výkrese.

Príslušenstvo pre jednotky Sensira FTXF-D

Názov	Popis	Cena €
ARC470A1	Infra-červený diaľkový ovládač je štandardná súčasť jednotky	súčasť
BRC073	Káblové diaľkové ovládanie (vyžaduje sa kábel BRCW901 Skontrolujte tabuľku príslušenstva.)	222,-
BRP069C47	WiFi adaptér pre FTXF-E	60,-
BRP069B45	Wi-Fi adaptér pre FTXF-D	46,-



Optimalizované pre vykurovanie

Navrhnuté pre bývanie: riešenie pre aj tie najchladnejšie regióny

- › Široký rozsah pripojiteľných vnútorných jednotiek (nástenne aj parapetné) s garantovaným vykurovacím výkonom až do -25°C vonkajšej teploty
- › Jedinečná technológia voľne visiaceho výmenníka, ktorý vylepšuje odmravovací cyklus, čo vedie k zníženiu prevádzkových nákladov a zabraňuje nárastu námrazy na výmenníku

Pre väčšinu ľudí znamená riadenie klímy v interiéri možnosť výberu požadovanej teploty pre každý priestor v dome a udržiavanie tejto teploty bez ohľadu na vonkajšiu teplotu a to aj keby bola nižšia ako -25°C . To znamená zabezpečenie tepla domova. Chladenie a vysoká kvalita vzduchu je zas potrebná pre celoročné pohodlie.

V spoločnosti Daikin boli vonkajšie jednotky tohto tepelného čerpadla pre najchladnejšie regióny prepracované tak, aby vydržali extrémne poveternostné podmienky s vynikajúcou energetickou účinnosťou. Naše interiérové jednotky získali prestížne ocenenie za dizajn pre svoj takmer ikonický vzhľad, ktorý sa hodí do akéhokoľvek interiéru.

Vnútorné jednotky sú navrhnuté tak, aby fungovali v tichom režime a distribuovali čistý vzduch spôsobom, ktorý neprináša nepríjemné prúdenie vzduchu. Skutočne, klimatizácia podľa požiadaviek.

Optimalizované pre vykurovanie

Stylish
FTXTA-BW
FTXTA-BB



až do



- › Nástenná jednotka
- › Dostupná v bielej alebo čiernej farbe
- › Najkompaktnejšia jednotka vo svojej triede
- › Špeciálny dizajn pre zníženú hlučnosť od 19dBA

Perfera W
FTXTM-R



až do



- › Nástenná jednotka
- › Vyrobené v Európe, pre Európu
- › Špeciálny dizajn pre zníženú hlučnosť od 19dBA

Perfera F
FVXM-A



až do



- › Parapetná jednotka
- › Jedinečné funkcie pre vykurovanie
- › Jednoduchá inštalácia v ľubovoľnej miestnosti

Comfora
FTXTP-M



až do



- › Nástenná jednotka
- › Jednoduchá inštalácia nad dverami
- › Vyrobené v Európe, pre Európu

* Uvedená energetická trieda je pre vykurovanie (stredné pásmo)

Stylish FTXTA

Nástenná jednotka optimalizovaná pre vykurovanie

Elegantná zvonku, inteligentná vo vnútri aj pri -25°C!



Cena	FTXTA + RXTA	30BB + 30B	30BW + 30B
Cena za komplet (vnút. jedn. + vonk. jedn. + IČ ovládač)	€	2.509,-	2.509,-
Cena za vnútornú jednotku	€	848,-	848,-
Cena za vonkajšiu jednotku	€	1.661,-	1.661,-

Údaje o účinnosti	FTXTA + RXTA	30BB/BW + 30B
Chladiaci výkon Min./Nom./Max.	kW	0,70 /3,00 /4,50
Vykurovací výkon Min./Nom./Max.	kW	0,80 /3,20 /6,90
Príkon	Chladienie Nom.	kW 0,71
	Vykurovanie Nom.	kW 0,66
Chladienie	Energetická trieda	A++
	Výkon Pdesign	kW 3,00
	SEER	7,63
	Ročná spotreba energie	kWh/a 138
Vykurovanie (Stredné pásmo)	Energetická trieda	A+++
	Výkon Pdesign	kW 2,60
	SCOP/A	5,10
	Ročná spotreba energie	kWh/a 714
Vykurovanie (Chladné pásmo)	Energetická trieda	A+
	Výkon Pdesignh	kW 3,80
	Ročná spotreba energie	kWh/a 1.946
	SCOP/C	4,10
Nominálna účinnosť	EER	4,20
	COP	4,87
	Ročná spotreba energie	kWh 357
Energ. trieda	Chladienie/Vykurovanie	A/A

Vnútorná jednotka	FTXTA	30BB/BW
Rozmery Výška x Šírka x Hĺbka	mm	295x798x189
Hmotnosť	kg	11,5
Filter vzduchu	Typ	Vymeniteľný / čistiteľný
Prietok vzduchu	Chladienie Tichý režim/Nízke/Stredné/Vys. ot.	m ³ /min 4,6/5,7/8,3/11,9
	Vykurovanie Tichý režim/Nízke/Stredné/Vys. ot.	m ³ /min 5,1/6,0/8,0/11,5
Akustický výkon	Chladienie	dBA 60
	Vykurovanie	dBA 60
Hladina akustického tlaku	Chladienie Tichý režim/Nízke/Stredné/Vys. ot.	dBA 20/25/32/43
	Vykurovanie Tichý režim/Nízke/Stredné/Vys. ot.	dBA 19/24/31/41

Vonkajšia jednotka	RXTA	30B
Rozmery Výška x Šírka x Hĺbka	mm	551 x763 x312
Hmotnosť	kg	38
Akustický výkon	Chladienie	dBA 61
	Vykurovanie	dBA 61
Hladina akustického tlaku	Chladienie Nom.ot.	dBA 48
	Vykurovanie Nom.ot.	dBA 49
Prevádzkový rozsah	Chladienie Vonk.tepl. Min.-Max.	°CDB -10 ~46
	Vykurovanie Vonk.tepl. Min.-Max.	°CDB -25 ~24
Chladivo	Typ/GWP/Náplň/ TCO ₂ ekv	kg/TCO ₂ Eq R-32 / 675 / 1,1 / 0,75
Pripojenie potrubia	Kapalina/Plyn	mm 6,35/9,50
	Dĺžka Vonk. Max. potrubia Vnút.	m 20
	Doplnenie chladiva	kg/m 0,02 (pre potrubie nad 10m)
	Prevýšenie Vnút.-Vonk. Max.	m 15
Napájanie	Počet fáz / Frekvencia / Napätie	Hz/V 1~/50 /220-240
Prúd	Maximálne istenie (MFA)	A 16

Obsahuje fluórovane sklenikové plyny. | Prevádzkový rozsah nájdete na samostatnom výkrese. | Elektrické údaje nájdete na samostatnom výkrese. | Nominálne chladiace výkony sú založené na: vnútornej teplote: 27°CDB/19°CWB, vonkajšia teplota 35°CDB, ekvivalentné potrubie chladiva: 5 m, rozdiel hladín: 0 m. | Nominálne vykurovacie výkony sú založené na: vnútornej teplote: 20°CDB, vonkajšej teplote: 7°CDB/6°CWB, ekvivalent potrubie chladiva: 5 m, výškový rozdiel: 0 m. | EER/COP podľa Eurovent 2012, len na použitie mimo EÚ. | MFA - používa sa na výber ističa obvodu zemného spojenia. Podrobnejšie informácie o každej kombinácii nájdete na elektrickom výkrese.

Príslušenstvo pre jednotky Stylish

Názov	Popis	Cena €
EKR521	Prepojovací káblík (vyžadované pre prepojenie na port S21)	16,-
ARC466A59	Infra-červený diaľkový ovládač je štandardná súčasť jednotky	súčasť
BRC073	Káblové diaľkové ovládanie (vyžaduje sa kábel BRCW901 Skontrolujte tabuľku príslušenstva.)	222,-
KAF970A46	Náhradný Titánium-apatitový fotokatalytický filter (bez rámičku), 1 sada (odporúčaná výmena každé 3 roky)	na požiadanie
KAF057A41	Náhradný antibakteriálny filter s čistočkami striebra (s rámičkom), 2 sady (odporúčaná výmena každé 3 roky)	na požiadanie

Perfera W FTXTM

Nástenná jednotka optimalizovaná pre vykurovanie

Atraktívna nástenná jednotka pre perfektnú vnútornú tepelnú pohodu



súčasť



Cena	FTXTM + RXTM	30R + 30R	40R + 40R
Cena za komplet (vnút. jedn. + vonk. jedn. + IČ ovládač)	€	2.313,-	2.567,-
Cena za vnútornú jednotku	€	772,-	848,-
Cena za vonkajšiu jednotku	€	1.541,-	1.719,-

Údaje o účinnosti	FTXTM + RXTM	30R + 30R	40R + 40R	
Chladiaci výkon Min./Nom./Max.	kW	0,7/3,0/4,5	0,9/4,0/5,1	
Vykurovací výkon Min./Nom./Max.	kW	0,8/3,2/6,7	1,2/4,0/7,2	
Príkion	Chladienie Nom.	kW	0,73	1,08
	Vykurovanie Nom.	kW	0,60	0,74
Chladienie	Energetická trieda		A ⁺⁺⁺	
	Výkon Pdesign	kW	3,00	4,00
	SEER		7,60	7,70
	Ročná spotreba energie	kWh/a	138	182
Vykurovanie (Stredné pásmo)	Energetická trieda		A ⁺⁺⁺	
	Výkon Pdesign	kW	3,00	3,80
	SCOP/A		5,12	5,30
	Ročná spotreba energie	kWh/a	821	1.003
Vykurovanie (Chladné pásmo)	Energetická trieda		A ⁺	
	Výkon Pdesign	kW	4,38	5,55
	Ročná spotreba energie	kWh/a	2.276	2.803
	SCOP/C		4,04	4,16
Nominálna účinnosť	EER		4,10	3,71
	COP		5,34	5,37
	Ročná spotreba energie	kWh	366	539
	Energ. trieda Chladienie/Vykurovanie			A/A

Vnútorná jednotka	FTXTM	30R	40R	
Rozmery Výška x Šírka x Hĺbka	mm	295x778x272	299x998x292	
Hmotnosť	kg	10,0	14,5	
Filter vzduchu	Typ	Vymeniteľný / čistiteľný		
Prietok vzduchu	Chladienie Tichý režim/Nízke/Stredné/Vys. ot.	m ³ /min	4,1/5,3/7,8/12,2	4,6/5,8/9,5/15,4
	Vykurovanie Tichý režim/Nízke/Stredné/Vys. ot.	m ³ /min	4,0/4,9/7,5/12,5	5,9/7,1/10,5/17,5
Akustický výkon	Chladienie	dB(A)	60	
	Vykurovanie	dB(A)	61	
Hladina akustického tlaku	Chladienie Tichý režim/Nízke/Stredné/Vys. ot.	dB(A)	21/25/33/45	20/24/32/46
	Vykurovanie Tichý režim/Nízke/Stredné/Vys. ot.	dB(A)	19/22/34/45	19/22/34/46

Vonkajšia jednotka	RXTM	30R	40R
Rozmery Výška x Šírka x Hĺbka	mm	551x763x312	
Hmotnosť	kg	38	
Akustický výkon	Chladienie	dB(A)	61
	Vykurovanie	dB(A)	61
Hladina akustického tlaku	Chladienie Nom.ot.	dB(A)	48
	Vykurovanie Nom.ot.	dB(A)	49
Prevádzkový rozsah	Chladienie Vonk.tepl. Min.-Max.	°CDB	-10~46
	Vykurovanie Vonk.tepl. Min.-Max.	°CDB	-25~24
Chladivo	Typ/GWP/Náplň/ TCO ₂ ekv	kg / TCO ₂ eq	R-32 / 675 / 1,1 / 0,74
Pripojenie potrubia	Kapalina/Plyn	mm	6,35/9,50
	Dĺžka Vonk.-Vnút. Max. potrubia	m	20
	Doplnenie chladiva	kg/m	0, 02 (pre potrubie nad 10m)
	Prevýšenie Vnút.-Vonk. Max.	m	15
Napájanie	Počet fáz / Frekvencia / Napätie	Hz/V	1~/50 /220-240
Prúd	Maximálne istenie (MFA)	A	16

Obsahuje fluórovane sklenkové plyny. | Prevádzkový rozsah nájdete na samostatnom výkrese. | Elektrické údaje nájdete na samostatnom výkrese. | Nominálne chladiace výkony sú založené na: vnútornej teplote: 27°CDB/19°CWB, vonkajšia teplota 35°CDB, ekvivalentné potrubie chladiva: 5 m, rozdiel hladín: 0 m. | Nominálne vykurovacie výkony sú založené na: vnútornej teplote: 20°CDB, vonkajšej teplote: 7°CDB/6°CWB, ekvivalent potrubie chladiva: 5 m, výškový rozdiel: 0 m. | EER/COP podľa Eurovent 2012, len na použitie mimo EÚ. | MFA - používa sa na výber ističa obvodu zemného spojenia. Podrobnejšie informácie o každej kombinácii nájdete na elektrickom výkrese.

Príslušenstvo pre jednotky Perfera W

Názov	Popis	Cena €
EKR521	Prepojovací káblík (vyžadované pre prepojenie na port S21)	16,-
ARC466A75	Infra-červený diaľkový ovládač je štandardná súčasť jednotky	súčasť
BRC073	Káblové diaľkové ovládanie (vyžaduje sa kábel BRCW901 Skontrolujte tabuľku príslušenstva.)	222,-
5016530	Náhradný Titánum-apatitový fotokatalytický filter (bez rámu), 1 sada (odporúčaná výmena každé 3 roky)	na požiadanie

Perfera F FVXM

Parapetná jednotka optimalizovaná pre vykurovanie

Poskytuje príjemné prúdenie vzduchu aj pri podlahe. Teraz s chladivom R-32 pre vyššiu účinnosť.



Cena	FVXM + RXTP	25A9 + 25R	35A9 + 35R
Cena za komplet (vnút. jedn. + vonk. jedn. + IČ ovládač)	€	2.487,-	2.765,-
Cena za vnútornú jednotku	€	1.077,-	1.224,-
Cena za vonkajšiu jednotku	€	1.410,-	1.541,-

Údaje o účinnosti	FVXM + RXTP	25A9 + 25R	35A9 + 35R
Chladiaci výkon	Min./Nom./Max. kW	1,4/2,5/4,2	1,4/3,5/4,3
Vykurovací výkon	Min./Nom./Max. kW	1,2/3,2/5,7	1,2/4,0/6,2
Príkon	Chladienie Nom. kW	0,66	1,02
	Vykurovanie Nom. kW	0,83	1,13
Chladienie	Energetická trieda		A++
	Výkon Pdesign kW	2,50	3,50
	SEER	6,50	6,10
	Ročná spotreba energie kWh/a	135	201
Vykurovanie (Stredné pásmo)	Energetická trieda		A++
	Výkon Pdesign kW	2,50	3,00
	SCOP/A	4,70	4,60
	Ročná spotreba energie kWh/a	744	913
Vykurovanie (Chladné pásmo)	Energetická trieda		A
	Výkon Pdesignh kW	3,65	4,38
	Ročná spotreba energie kWh/a	2.032	2.573
	SCOP/C	3,77	3,58
Nominálna účinnosť	EER	3,81	3,43
	COP	3,86	3,54
	Ročná spotreba energie kWh	328	510
	Energ. trieda Chladienie/Vykurovanie	A/A	A/B

Vnútorná jednotka	FVXM	25A9	35A9
Rozmery	Výška x Šírka x Hĺbka mm	600x750x238	
Hmotnosť	kg	17	
Filter vzduchu	Typ	Vymeniteľný / čistiteľný	
Prietok vzduchu	Chladienie Tichý režim/Nízke/Stredné/Vys. ot. m ³ /min	4,1/4,9/7/8,7	4,1/4,9/7/9,2
	Vykurovanie Tichý režim/Nízke/Stredné/Vys. ot. m ³ /min	4,1/5,6/7,2/9,2	4,1/5,6/7,2/9,8
Akustický výkon	Chladienie dBA	52,0	53,0
	Vykurovanie dBA	52,0	53,0
Hladina akustického tlaku	Chladienie Tichý režim/Nízke/Stredné/Vys. ot. dBA	20/25/32/38	20/25/32/39
	Vykurovanie Tichý režim/Nízke/Stredné/Vys. ot. dBA	19/25/32/38	19/25/32/39
Ovládanie	Infra-červený diaľkový ovládač	ARC466A66	
	Káblový diaľkový ovládač	BRC073	

Vonkajšia jednotka	RXTP	25R	35R
Rozmery	Výška x Šírka x Hĺbka mm	551x763x312	
Hmotnosť	kg	38	
Akustický výkon	Chladienie dBA	61	
	Vykurovanie dBA	61	
Hladina akustického tlaku	Chladienie Nom.ot. dBA	48	
	Vykurovanie Nom.ot. dBA	49	
Prevádzkový rozsah	Chladienie Vonk.tepl. Min.~Max. °CDB	-10~46	
	Vykurovanie Vonk.tepl. Min.~Max. °CDB	-25~24	
Chladivo	Typ/GWP/Náplň/ TCO ₂ ekv kg/TCO ₂ Eq	R-32/675/1,1/0,75	
Pripojenie potrubia	Kapalina/Plyn mm	6,35/9,50	
	Dĺžka Vonk.-Vnút. Max. m	20	
	Doplnenie chladiva kg/m	0,02 (pre potrubie nad 10m)	
Napájanie	Prevýšenie Vnút.-Vonk. Max. m	15	
	Počet fáz / Frekvencia / Napätie Hz/V	1~/50/220-240	
Prúd	Maximálne istenie (MFA) A	16	

Obsahuje fluórovane sklenikové plyny. | Prevádzkový rozsah nájdete na samostatnom výkrese. | Elektrické údaje nájdete na samostatnom výkrese. | Nominálne chladiace výkony sú založené na: vnútornej teplote: 27°CDB/19°CWB, vonkajšia teplota 35°CDB, ekvivalentné potrubie chladiva: 5 m, rozdiel hladín: 0 m. | Nominálne vykurovacie výkony sú založené na: vnútornej teplote: 20°CDB, vonkajšej teplote: 7°CDB/6°CWB, ekvivalent potrubie chladiva: 5 m, výškový rozdiel: 0 m. | EER/COP podľa Eurovent 2012, len na použitie mimo EÚ. | MFA - používa sa na výber ističa obvodu zemného spojenia. Podrobnejšie informácie o každej kombinácii nájdete na elektrickom výkrese.

Príslušenstvo pre jednotky Perfera F

Názov	Popis	Cena €
EKR521	Prepojovací kábel (vyžadované pre prepojenie na port S21)	16,-
ARC466A66	Infra-červený diaľkový ovládač je štandardná súčasť jednotky	súčasť
BRC073	Káblové diaľkové ovládanie (vyžaduje sa kábel BRCW901 Skontrolujte tabuľku príslušenstva.)	222,-
KAF970A46	Náhradný titánovo-apatitový dezodorizačný filter (bez rámu), 1 sada (odporúča sa výmena každé 3 roky)	na požiadanie

Comfora FTXTP

Nástenná jednotka optimalizovaná pre vykurovanie

S funkciami pre správnu tepelnú pohodu, s jednoduchou montážou v dobre izolovaných budovách a s vynikajúcim vykurovacím výkonom až do -25°C!



Cena	FTXTP + RXTP	25M + 25R	35M + 35R
Cena za komplet (vnút. jedn. + vonk. jedn. + IČ ovládač)	€	2.053,-	2.313,-
Cena za vnútornú jednotku	€	643,-	772,-
Cena za vonkajšiu jednotku	€	1.410,-	1.541,-

Údaje o účinnosti	FTXTP + RXTP	25M + 25R	35M + 35R
Chladiaci výkon	Min./Nom./Max. kW	0,8/2,5/4,0	0,8/3,5/4,4
Vykurovací výkon	Min./Nom./Max. kW	1,2/3,2/6,2	1,2/4,0/6,7
Príkon	Chladienie Nom. kW	0,57	0,92
	Vykurovanie Nom. kW	0,65	0,90
Chladienie	Energetická trieda		A++
	Výkon Pdesign kW	2,50	3,50
	SEER	7,10	7,20
	Ročná spotreba energie kWh/a	123	170
Vykurovanie (Stredné pásmo)	Energetická trieda		A++
	Výkon Pdesign kW	2,50	3,00
	SCOP/A	4,93	4,81
	Ročná spotreba energie kWh/a	710	873
Vykurovanie (Chladné pásmo)	Energetická trieda		A
	Výkon Pdesignh kW	3,65	4,38
	Ročná spotreba energie kWh/a	1,941	2,394
	SCOP/C	3,95	3,84
Nominálna účinnosť	EER	4,40	3,80
	COP	4,95	4,44
	Ročná spotreba energie kWh	284	461
Energ. trieda Chladienie/Vykurovanie		A/A	

Vnútorná jednotka	FTXTP	25M	35M
Rozmery	Výška x Šírka x Hĺbka mm		286x770x225
Hmotnosť	kg		9,0
Filter vzduchu	Typ		Vymeniteľný / čistiteľný
Prietok vzduchu	Chladienie Tichý režim/Nízke/Stredné/Vys. ot. m ³ /min		3,9/5,5/8,3/11,5
	Vykurovanie Tichý režim/Nízke/Stredné/Vys. ot. m ³ /min		4,5/5,6/8,7/11,5
Akustický výkon	Chladienie dBA		58
	Vykurovanie dBA		58
Hladina akustického tlaku	Chladienie Tichý režim/Nízke/Stredné/Vys. ot. dBA		21/26/35/43
	Vykurovanie Tichý režim/Nízke/Stredné/Vys. ot. dBA		21/26/35/43











Vonkajšia jednotka	RXTP	25R	35R
Rozmery	Výška x Šírka x Hĺbka mm		551x763x312
Hmotnosť	kg		38
Akustický výkon	Chladienie dBA		61
	Vykurovanie dBA		61
Hladina akustického tlaku	Chladienie Nom.ot. dBA		48
	Vykurovanie Nom.ot. dBA		49
Prevádzkový rozsah	Chladienie Vonk.tepl. Min.-Max. °CDB		-10~46
	Vykurovanie Vonk.tepl. Min.-Max. °CDB		-25~24
Chladivo	Typ/GWP/Náplň/ TCO ₂ ekv kg/TCO ₂ Eq		R-32/675/1,1/0,75
Pripojenie potrubia	Kapalina/Plyn mm		6,35/9,50
	Dĺžka Vonk.-Vnút. Max. potrubia m		20
	Doplnenie chladiva kg/m		0,02 (pre potrubie nad 10 m)
	Prevýšenie Vnút.-Vonk. Max. m		15
Napájanie	Počet fáz / Frekvencia / Napätie Hz/V		1~/50/220-240
Prúd	Maximálne istenie (MFA) A		16

Obsahuje fluórovane sklenikové plyny. | Prevádzkový rozsah nájdete na samostatnom výkrese. | Elektrické údaje nájdete na samostatnom výkrese. | Nominálne chladiace výkony sú založené na: vnútornej teplote: 27°CDB/19°CWB, vonkajšia teplota 35°CDB, ekvivalentné potrubie chladiva: 5 m, rozdiel hladín: 0 m. | Nominálne vykurovacie výkony sú založené na: vnútornej teplote: 20°CDB, vonkajšej teplote: 7°CDB/6°CWB, ekvivalent potrubie chladiva: 5 m, výškový rozdiel: 0 m. | EER/COP podľa Eurovent 2012, len na použitie mimo EÚ. | MFA - používa sa na výber ističa odvodu zemného spojenia. Podrobnejšie informácie o každej kombinácii nájdete na elektrickom výkrese.

Príslušenstvo pre jednotky Comfora

Názov	Popis	Cena €
ARC480A53	Infra-červený diaľkový ovládač je štandardná súčasť jednotky	súčasť
BRP069B45	Wi-Fi riadiaci adaptér	súčasť
BRC073	Káblové diaľkové ovládanie (vyžaduje sa kábel BRCW901 Skontrolujte tabuľku príslušenstva.)	222,-
KAF970A46	Náhradný Titánium-apatitový fotokatalytický filter (bez rámičku), 1 sada (odporúčaná výmena každé 3 roky)	na požiadanie
KAF057A41	Náhradný antibakteriálny filter s čistočkami striebra (s rámičkom), 2 sady (odporúčaná výmena každé 3 roky)	na požiadanie











Kombinačná tabuľka príslušenstva

		Cena €		
SPLIT	Individuálne ovl.	 BRP069B* WiFi riadiaci adaptér pre ovládanie cez Apple alebo Android aplikáciu	(1)	
		 ARC4* Infračervený diaľkový ovládač	(1)	
	Centrálne ovládače a BMS	 DCM601B51 Intelligent Touch Manager (adaptér KRP928* je požadovaný)	6.169,-	
		 DCS302C51 Centrálny káblový ovládač	2.202,-	
		 DCC601A51 Intelligent Tablet Controller s možnosťou pripojenia na cloud (adaptér KRP928* je požadovaný)	1.097,-	
		 EKMBDXB Modbus komunikačná brána (adaptér KRP928* je požadovaný)	na požiadanie	
	SPLIT	Individuálne ovl.	 BRC073 Zjednodušený káblový ovládač pre Split jednotky	222,-
			BRCW901A03 - 3m kábel pre BRC073	29,-
			BRCW901A08 - 8m kábel pre BRC073	45,-
		Adaptéry a ďalšie príslušenstvo	 KLIC-DDV3 KNX Adaptér pre Split vnútorné jednotky	288,-
 RTD-RA Modbus adaptér pre Split vnútorné jednotky			291,-	
 KRP413A15 Adaptér pre externé ovládanie Split vnútornej jednotky cez kontakty			268,-	
 KRP928A25 Adaptér F1/F2 pre Split jednotky pre pripojenie na centrálné ovládanie			366,-	
Ochrana diaľkového ovládača pred stratou alebo ukradnutím			(1)	

(1) Typ závisí od typu vnútornej jednotky;





(2) Riadiace dosky jednotiek C/FTXA-A/B, FVXM-A, FTXTA-A, C/FTXM-R, FTXTM-R a FTXJ-A nemajú port S21, pretože WiFi adaptér je integrovaný priamo na doske.

V prípade potreby pripojenia príslušenstva k portu S21 je vyžadovaný prepojovací káblík EKRS21.





									
FTXZ-N	FTXJ-A	C/FTXA-A/B	C/FTXM-R	FTXP-N	FTXF-E/D	C/FVXM-A9	FTXTA-B	FTXTM-R	FTXTP-M
BRP069B42	štandard (zabudované)	štandard (zabudované)	štandard (zabudované)	štandard (zabudované)	BRP069B45/ BRP069C47	štandard (zabudované)	štandard (zabudované)	štandard (zabudované)	štandard (zabudované)
35,-	-	-	-	-	46,-/60,-	-	-	-	46,-
ARC477A1	ARC488A1W/S/K	ARC466A58	ARC466A67	ARC480A53	ARC470A1	ARC466A66	ARC466A59	ARC466A75	ARC480A53
súčasť	súčasť	súčasť	súčasť	súčasť	súčasť	súčasť	súčasť	súčasť	súčasť
✓	✓ (2)	✓ (2)	✓ (2)	✓	✓	✓ (2)	✓ (2)	✓ (2)	✓
✓	✓ (2)	✓ (2)	✓ (2)	✓	-	✓ (2)	✓ (2)	✓ (2)	✓
✓	✓ (2)	✓ (2)	✓ (2)	✓	-	-	✓ (2)	✓ (2)	✓
✓	✓ (2)	✓ (2)	✓ (2)	✓	✓	✓ (2)	✓ (2)	✓ (2)	✓
-	✓ (2)	✓ (2)	✓ (2)	✓	✓	✓ (2)	✓ (2)	✓ (2)	✓
-	✓	✓	✓	✓	✓	✓	✓	✓	✓
-	✓	✓	✓	✓	✓	✓	✓	✓	✓
✓	✓ (2)	✓ (2)	✓ (2)	✓	-	✓ (2)	✓ (2)	✓ (2)	✓
✓	✓ (2)	✓ (2)	✓ (2)	✓	-	✓ (2)	✓ (2)	✓ (2)	✓
✓	✓ (2)	✓ (2)	✓ (2)	-	✓	✓ (2)	✓ (2)	✓ (2)	-
✓	✓ (2)	✓ (2)	✓ (2)	✓	✓	✓ (2)	✓ (2)	✓ (2)	✓
KKF936A4	KKF910A4	KKF910A4	-	KKF936A4	KKF936A4	-	KKF910A4	-	KKF936A4
na požiadanie	na požiadanie	na požiadanie	-	na požiadanie	na požiadanie	-	na požiadanie	-	na požiadanie

Prehľad Sky Air aplikácií s R32 (3,5 až 25 kW) - technické údaje a ceny

Toto je len prehľad, pre viac detailnejších informácií pozrite strany s jednotlivými jednotkami.

Typ			Vnútroiná jednotka	Vonkajšia jednotka	Dekoračný panel (štandardný)	Káblový ovládač	Napätie	Výkon (kW)			
								V	Chladenie (Nom.) kW	Vykurovanie (Nom.) kW	
Plochá kazetová jednotka		Alpha séria	FFA35A9	RZAG35A	BYFQ60CW	BRC1H52W/S/K	1-fáza (230V)	3,5	4,0		
			FFA50A9	RZAG50A	BYFQ60CW	BRC1H52W/S/K	1-fáza (230V)	5,0	5,8		
			FFA60A9	RZAG60A	BYFQ60CW	BRC1H52W/S/K	1-fáza (230V)	6,0	7,0		
Kazetová s kruhovým výfukom		Alpha séria	FCAG35B	RZAG35A	BYCQ140E	BRC1H52W/S/K	1-fáza (230V)	3,5	4,0		
			FCAG50B	RZAG50A	BYCQ140E	BRC1H52W/S/K	1-fáza (230V)	5,0	5,8		
			FCAG60B	RZAG60A	BYCQ140E	BRC1H52W/S/K	1-fáza (230V)	6,0	7,0		
			FCAHG71H	RZAG71NV1	BYCQ140E	BRC1H52W/S/K	1-fáza (230V)	6,8	7,5		
			FCAHG100H	RZAG100NV1	BYCQ140E	BRC1H52W/S/K	1-fáza (230V)	9,5	10,8		
			FCAHG125H	RZAG125NV1	BYCQ140E	BRC1H52W/S/K	1-fáza (230V)	12,1	13,5		
			FCAHG140H	RZAG140NV1	BYCQ140E	BRC1H52W/S/K	1-fáza (230V)	13,4	15,5		
			FCAHG71H	RZAG71NY1	BYCQ140E	BRC1H52W/S/K	3-fázy (400V)	6,8	7,5		
			FCAHG100H	RZAG100NY1	BYCQ140E	BRC1H52W/S/K	3-fázy (400V)	9,5	10,8		
			FCAHG125H	RZAG125NY1	BYCQ140E	BRC1H52W/S/K	3-fázy (400V)	12,0	13,5		
			FCAHG140H	RZAG140NY1	BYCQ140E	BRC1H52W/S/K	3-fázy (400V)	13,4	15,5		
			FCAG71B	RZAG71NV1	BYCQ140E	BRC1H52W/S/K	1-fáza (230V)	6,8	7,5		
			FCAG100B	RZAG100NV1	BYCQ140E	BRC1H52W/S/K	1-fáza (230V)	9,5	10,8		
			FCAG125B	RZAG125NV1	BYCQ140E	BRC1H52W/S/K	1-fáza (230V)	12,1	13,5		
			FCAG140B	RZAG140NV1	BYCQ140E	BRC1H52W/S/K	1-fáza (230V)	13,4	15,5		
		FCAG71B	RZAG71NY1	BYCQ140E	BRC1H52W/S/K	3-fázy (400V)	6,8	7,5			
		FCAG100B	RZAG100NY1	BYCQ140E	BRC1H52W/S/K	3-fázy (400V)	9,5	10,8			
		FCAG125B	RZAG125NY1	BYCQ140E	BRC1H52W/S/K	3-fázy (400V)	12,1	13,5			
		FCAG140B	RZAG140NY1	BYCQ140E	BRC1H52W/S/K	3-fázy (400V)	13,4	15,5			
		Advance séria			FCAG71B	RZASG71MV1	BYCQ140E	BRC1H52W/S/K	1-fáza (230V)	6,8	7,5
					FCAG100B	RZASG100MV1	BYCQ140E	BRC1H52W/S/K	1-fáza (230V)	9,5	10,8
					FCAG125B	RZASG125MV1	BYCQ140E	BRC1H52W/S/K	1-fáza (230V)	12,1	13,5
					FCAG140B	RZASG140MV1	BYCQ140E	BRC1H52W/S/K	1-fáza (230V)	13,4	15,5
					FCAG100B	RZASG100MY1	BYCQ140E	BRC1H52W/S/K	3-fázy (400V)	9,5	10,8
					FCAG125B	RZASG125MY1	BYCQ140E	BRC1H52W/S/K	3-fázy (400V)	12,1	13,5
		Active séria			SB.FCAG71B/ARXM71R		BYCQ140E	BRC1H52W/S/K	1-fáza (230V)	6,8	7,5
					SB.FCAG100B/AZAS100V		BYCQ140E	BRC1H52W/S/K	1-fáza (230V)	9,5	10,8
					SB.FCAG125B/AZAS125V		BYCQ140E	BRC1H52W/S/K	1-fáza (230V)	12,1	13,5
					SB.FCAG140B/AZAS140V		BYCQ140E	BRC1H52W/S/K	1-fáza (230V)	13,4	15,5
					SB.FCAG100B/AZAS100Y		BYCQ140E	BRC1H52W/S/K	3-fázy (400V)	9,5	10,8
SB.FCAG125B/AZAS125Y					BYCQ140E	BRC1H52W/S/K	3-fázy (400V)	12,1	13,5		
SB.FCAG140B/AZAS140Y		BYCQ140E	BRC1H52W/S/K	3-fázy (400V)	13,4	15,5					
Podstropná 4- smerná jednotka		Alpha séria	FUA71A	RZAG71NV1	-	BRC1H52W/S/K	1-fáza (230V)	6,8	7,5		
			FUA100A	RZAG100NV1	-	BRC1H52W/S/K	1-fáza (230V)	9,5	10,8		
			FUA125A	RZAG125NV1	-	BRC1H52W/S/K	1-fáza (230V)	12,1	13,5		
			FUA71A	RZAG71NY1	-	BRC1H52W/S/K	3-fázy (400V)	6,8	7,5		
			FUA100A	RZAG100NY1	-	BRC1H52W/S/K	3-fázy (400V)	9,5	10,8		
			FUA125A	RZAG125NY1	-	BRC1H52W/S/K	3-fázy (400V)	12,1	13,5		
		Advance séria			FUA71A	RZASG71MV1	-	BRC1H52W/S/K	1-fáza (230V)	6,8	7,5
					FUA100A	RZASG100MV1	-	BRC1H52W/S/K	1-fáza (230V)	9,5	10,8
					FUA125A	RZASG125MV1	-	BRC1H52W/S/K	1-fáza (230V)	12,1	13,5
					FUA100A	RZASG100MY1	-	BRC1H52W/S/K	3-fázy (400V)	9,5	10,8
					FUA125A	RZASG125MY1	-	BRC1H52W/S/K	3-fázy (400V)	12,1	13,5
					FUA140A	RZASG140MY1	-	BRC1H52W/S/K	3-fázy (400V)	13,4	15,5
Kanálové jednotky		Alpha séria	FDXM35F9	RZAG35A	-	BRC1H52W/S/K	1-fáza (230V)	3,5	4,0		
			FDXM50F9	RZAG50A	-	BRC1H52W/S/K	1-fáza (230V)	5,0	5,0		
			FDXM60F9	RZAG60A	-	BRC1H52W/S/K	1-fáza (230V)	6,0	7,0		
			FNA35A9	RZAG35A	-	BRC1H52W/S/K	1-fáza (230V)	3,5	4,0		
			FNA50A9	RZAG50A	-	BRC1H52W/S/K	1-fáza (230V)	5,0	5,0		
			FNA60A9	RZAG60A	-	BRC1H52W/S/K	1-fáza (230V)	6,0	7,0		
			FBA35A9	RZAG35A	-	BRC1H52W/S/K	1-fáza (230V)	3,5	4,0		
			FBA50A9	RZAG50A	-	BRC1H52W/S/K	1-fáza (230V)	5,0	6,0		
			FBA60A9	RZAG60A	-	BRC1H52W/S/K	1-fáza (230V)	6,0	7,0		
			FBA71A9	RZAG71NV1	-	BRC1H52W/S/K	1-fáza (230V)	6,8	7,5		
			FBA100A	RZAG100NV1	-	BRC1H52W/S/K	1-fáza (230V)	9,5	10,8		
			FBA125A	RZAG125NV1	-	BRC1H52W/S/K	1-fáza (230V)	12,1	13,5		
			FBA140A	RZAG140NV1	-	BRC1H52W/S/K	1-fáza (230V)	13,4	15,5		
			FBA71A9	RZAG71NY1	-	BRC1H52W/S/K	3-fázy (400V)	6,8	7,5		
			FBA100A	RZAG100NY1	-	BRC1H52W/S/K	3-fázy (400V)	9,5	10,8		
		FBA125A	RZAG125NY1	-	BRC1H52W/S/K	3-fázy (400V)	12,1	13,5			
		FBA140A	RZAG140NY1	-	BRC1H52W/S/K	3-fázy (400V)	13,4	15,5			
		Advance séria			FBA71A9	RZASG71MV1	-	BRC1H52W/S/K	1-fáza (230V)	6,8	7,5
					FBA100A	RZASG100MV1	-	BRC1H52W/S/K	1-fáza (230V)	9,5	10,8
					FBA125A	RZASG125MV1	-	BRC1H52W/S/K	1-fáza (230V)	12,1	13,5
					FBA140A	RZASG140MV1	-	BRC1H52W/S/K	1-fáza (230V)	13,4	15,5
					FBA100A	RZASG100MY1	-	BRC1H52W/S/K	3-fázy (400V)	9,5	10,8
					FBA125A	RZASG125MY1	-	BRC1H52W/S/K	3-fázy (400V)	12,1	13,5
		Active séria			FBA140A	RZASG140MY1	-	BRC1H52W/S/K	3-fázy (400V)	13,4	15,5
					SB.ADEA71/ARXM71R		-	BRC1H52W/S/K	1-fáza (230V)	6,8	7,5
					SB.ADEA100/AZAS100V		-	BRC1H52W/S/K	1-fáza (230V)	9,5	10,8
					SB.ADEA125/AZAS125V		-	BRC1H52W/S/K	1-fáza (230V)	12,1	13,5
					SB.FBA71/ARXM71R		-	BRC1H52W/S/K	1-fáza (230V)	6,8	7,5
					SB.FBA100/AZAS100V		-	BRC1H52W/S/K	1-fáza (230V)	9,5	10,8
		SB.FBA125/AZAS125V		-	BRC1H52W/S/K	1-fáza (230V)	12,1	13,5			
SB.FBA140/AZAS140V		-	BRC1H52W/S/K	1-fáza (230V)	13,4	15,5					
SB.FBA100/AZAS100Y		-	BRC1H52W/S/K	3-fázy (400V)	9,5	10,8					
SB.FBA125/AZAS125Y		-	BRC1H52W/S/K	3-fázy (400V)	12,1	13,5					
SB.FBA140/AZAS140Y		-	BRC1H52W/S/K	3-fázy (400V)	13,4	15,5					

Prehľad Sky Air aplikácií s R32 (3,5 až 25 kW) - technické údaje a ceny

Typ			Vnútroiná jednotka	Vonkajšia jednotka	Dekoračný panel (štandardný)	Káblový ovládač	Napätie	Výkon (kW)	
								V	Chladenie (Nom.) kW
							Kanálová jednotka		
			FDA125A	RZAG125NY1	-	BRC1H52W/S/K	3-fáza (400V)	12,1	13,5
		Advance séria	FDA125A	RZASG125MV1	-	BRC1H52W/S/K	1-fáza (230V)	12,1	13,5
			FDA125A	RZASG125MY1	-	BRC1H52W/S/K	3-fáza (400V)	12,1	13,5
			FDA200A	RZA200D	-	BRC1H52W/S/K	3-fáza (400V)	19,0	22,4
			FDA250A	RZA250D	-	BRC1H52W/S/K	3-fáza (400V)	22,0	24,0
Podstropná jednotka		Alpha séria	FHA35A9	RZAG35A	-	BRC1H52W/S/K	1-fáza (230V)	3,5	4,0
			FHA50A9	RZAG50A	-	BRC1H52W/S/K	1-fáza (230V)	5,0	5,8
			FHA60A9	RZAG60A	-	BRC1H52W/S/K	1-fáza (230V)	6,0	7,0
			FHA71A9	RZAG71NV1	-	BRC1H52W/S/K	1-fáza (230V)	6,8	7,5
			FHA100A	RZAG100NV1	-	BRC1H52W/S/K	1-fáza (230V)	9,5	10,8
			FHA125A	RZAG125NV1	-	BRC1H52W/S/K	1-fáza (230V)	12,1	13,5
			FHA140A	RZAG140NV1	-	BRC1H52W/S/K	1-fáza (230V)	13,4	15,5
			FHA71A9	RZAG71NY1	-	BRC1H52W/S/K	3-fáza (400V)	6,8	7,5
			FHA100A	RZAG100NY1	-	BRC1H52W/S/K	3-fáza (400V)	9,5	10,8
			FHA125A	RZAG125NY1	-	BRC1H52W/S/K	3-fáza (400V)	12,1	13,5
			FHA140A	RZAG140NY1	-	BRC1H52W/S/K	3-fáza (400V)	13,4	15,5
		Advance séria	FHA71A9	RZASG71MV1	-	BRC1H52W/S/K	1-fáza (230V)	6,8	7,5
			FHA100A	RZASG100MV1	-	BRC1H52W/S/K	1-fáza (230V)	9,5	10,8
			FHA125A	RZASG125MV1	-	BRC1H52W/S/K	1-fáza (230V)	12,1	13,5
			FHA140A	RZASG140MV1	-	BRC1H52W/S/K	1-fáza (230V)	13,4	15,5
			FHA100A	RZASG100MY1	-	BRC1H52W/S/K	3-fáza (400V)	9,5	10,8
			FHA125A	RZASG125MY1	-	BRC1H52W/S/K	3-fáza (400V)	12,1	13,5
			FHA140A	RZASG140MY1	-	BRC1H52W/S/K	3-fáza (400V)	13,4	15,5
Nástenné jednotky	 	Alpha séria	FTXM35R	RZAG35A	-	IČ ovládač je súčasť FTXM-R	1-fáza (230V)	3,5	4,0
			FTXM50R	RZAG50A	-	IČ ovládač je súčasť FTXM-R	1-fáza (230V)	5,0	6,0
			FTXM60R	RZAG60A	-	IČ ovládač je súčasť FTXM-R	1-fáza (230V)	6,0	7,0
			FAA71B	RZAG71NV1	-	BRC1H52W/S/K	1-fáza (230V)	6,8	7,5
			FAA100B	RZAG100NV1	-	BRC1H52W/S/K	1-fáza (230V)	9,5	10,8
			FAA71B	RZAG71NY1	-	BRC1H52W/S/K	3-fáza (400V)	6,8	7,5
			FAA100B	RZAG100NY1	-	BRC1H52W/S/K	3-fáza (400V)	9,5	10,8
		Advance séria	FAA71B	RZASG71MV1	-	BRC1H52W/S/K	1-fáza (230V)	6,8	7,5
			FAA100B	RZASG100MV1	-	BRC1H52W/S/K	1-fáza (230V)	9,5	10,8
			FAA100B	RZASG100MY1	-	BRC1H52W/S/K	3-fáza (400V)	9,5	10,8
		Active séria	SB.FAA71/ARXM71R			BRC1H52W/S/K	1-fáza (230V)	6,8	7,5
			SB.FAA100/AZAS100V			BRC1H52W/S/K	1-fáza (230V)	9,5	10,8
			SB.FAA100/AZAS100Y			BRC1H52W/S/K	3-fáza (400V)	9,5	10,8
Stĺpová jednotka		Alpha séria	FVA71A	RZAG71NV1	-	BRC1H52W/S/K	1-fáza (230V)	6,8	7,5
			FVA100A	RZAG100NV1	-	BRC1H52W/S/K	1-fáza (230V)	9,5	10,8
			FVA125A	RZAG125NV1	-	BRC1H52W/S/K	1-fáza (230V)	12,1	13,5
			FVA140A	RZAG140NV1	-	BRC1H52W/S/K	1-fáza (230V)	13,4	15,5
			FVA71A	RZAG71NY1	-	BRC1H52W/S/K	3-fáza (400V)	6,8	7,5
			FVA100A	RZAG100NY1	-	BRC1H52W/S/K	3-fáza (400V)	9,5	10,8
			FVA125A	RZAG125NY1	-	BRC1H52W/S/K	3-fáza (400V)	12,1	13,5
			FVA140A	RZAG140NY1	-	BRC1H52W/S/K	3-fáza (400V)	13,4	15,5
		Advance séria	FVA71A	RZASG71MV1	-	BRC1H52W/S/K	1-fáza (230V)	6,8	7,5
			FVA100A	RZASG100MV1	-	BRC1H52W/S/K	1-fáza (230V)	9,5	10,8
			FVA125A	RZASG125MV1	-	BRC1H52W/S/K	1-fáza (230V)	12,1	13,5
			FVA140A	RZASG140MV1	-	BRC1H52W/S/K	1-fáza (230V)	13,4	15,5
			FVA100A	RZASG100MY1	-	BRC1H52W/S/K	3-fáza (400V)	9,5	10,8
			FVA125A	RZASG125MY1	-	BRC1H52W/S/K	3-fáza (400V)	12,1	13,5
			FVA140A	RZASG140MY1	-	BRC1H52W/S/K	3-fáza (400V)	13,4	15,5

Sezónna účinnosť (podľa EN14825)				Chladivo		Max. dĺžka potrubia	Prevádzkový rozsah min~max		Ceny				
Chladienie		Vykurovanie (Stredné pásmo)					Vonk.-Vnút.	Chladienie	Vykurovanie	Vnútorná jednotka	Vonkajšia jednotka	Dekoračný panel	Káblový ovládač
Energ. trieda	SEER	Energ. trieda	SCOP	Type	GWP	Meters	°CDB	°CWB	€	€	€	€	€
-	6,59	-	4,35	R-32	675	85	-20 ~ 52	-20 ~ 18	2.510,-	4.148,-	-	213,-	6.871,-
-	6,59	-	4,35	R-32	675	85	-20 ~ 52	-20 ~ 18	2.510,-	4.410,-	-	213,-	7.133,-
-	5,03	-	3,58	R-32	675	50	-15 ~ 46	-15 ~ 16	2.510,-	2.990,-	-	213,-	5.713,-
-	5,03	-	3,58	R-32	675	50	-15 ~ 46	-15 ~ 16	2.510,-	3.082,-	-	213,-	5.805,-
-	6,26	-	3,59	R-32	675	100	-20~46	-20~15	3.125,-	7.996,-	-	213,-	11.334,-
-	5,38	-	3,55	R-32	675	100	-20~46	-20~15	3.567,-	9.325,-	-	213,-	13.105,-
A++	6,40	A+	4,10	R-32	675	50	-20 ~ 52	-20 ~ 24	1.317,-	1.664,-	-	213,-	3.194,-
A++	6,80	A+	4,30	R-32	675	50	-20 ~ 52	-20 ~ 24	1.349,-	2.162,-	-	213,-	3.724,-
A++	6,60	A+	4,20	R-32	675	50	-20 ~ 52	-20 ~ 24	1.448,-	2.489,-	-	213,-	4.150,-
A++	7,11	A+	4,32	R-32	675	55	-20 ~ 52	-20 ~ 18	1.558,-	3.128,-	-	213,-	4.899,-
A++	6,42	A++	4,61	R-32	675	85	-20 ~ 52	-20 ~ 18	1.938,-	3.834,-	-	213,-	5.985,-
-	7,14	-	4,2	R-32	675	85	-20 ~ 52	-20 ~ 18	2.204,-	4.148,-	-	213,-	6.565,-
-	6,42	-	4,30	R-32	675	85	-20 ~ 52	-20 ~ 18	2.424,-	4.450,-	-	213,-	7.087,-
A++	7,11	A+	4,32	R-32	675	55	-20 ~ 52	-20 ~ 18	1.558,-	3.339,-	-	213,-	5.110,-
A++	6,42	A++	4,61	R-32	675	85	-20 ~ 52	-20 ~ 18	1.938,-	4.115,-	-	213,-	6.266,-
-	7,14	-	4,2	R-32	675	85	-20 ~ 52	-20 ~ 18	2.204,-	4.410,-	-	213,-	6.827,-
-	6,42	-	4,30	R-32	675	85	-20 ~ 52	-20 ~ 18	2.424,-	4.976,-	-	213,-	7.613,-
A+	5,95	A	3,90	R-32	675	50	-15 ~ 46	-15 ~ 16	1.558,-	2.200,-	-	213,-	3.971,-
A+	5,83	A	3,91	R-32	675	50	-15 ~ 46	-15 ~ 16	1.938,-	2.764,-	-	213,-	4.915,-
-	5,83	-	3,83	R-32	675	50	-15 ~ 46	-15 ~ 16	2.204,-	2.990,-	-	213,-	5.407,-
-	5,88	-	3,81	R-32	675	50	-15 ~ 46	-15 ~ 16	2.424,-	3.287,-	-	213,-	5.924,-
A+	5,83	A	3,91	R-32	675	50	-15 ~ 46	-15 ~ 16	1.938,-	2.844,-	-	213,-	4.995,-
-	5,83	-	3,83	R-32	675	50	-15 ~ 46	-15 ~ 16	2.204,-	3.082,-	-	213,-	5.499,-
-	5,88	-	3,81	R-32	675	50	-15 ~ 46	-15 ~ 16	2.424,-	3.384,-	-	213,-	6.021,-
A++	7,70	A++	4,60	R-32	675	50	-20 ~ 52	-20 ~ 24	778,-	1.664,-	-	-	2.442,-
A++	7,41	A++	4,60	R-32	675	50	-20 ~ 52	-20 ~ 24	1.127,-	2.162,-	-	-	3.289,-
A++	6,90	A+	4,35	R-32	675	50	-20 ~ 52	-20 ~ 24	1.403,-	2.489,-	-	-	3.892,-
A++	6,58	A+	4,2	R-32	675	55	-20 ~ 52	-20 ~ 18	1.549,-	3.128,-	-	213,-	4.890,-
A++	6,42	A+	4,01	R-32	675	85	-20 ~ 52	-20 ~ 18	1.622,-	3.834,-	-	213,-	5.669,-
A++	6,58	A+	4,2	R-32	675	55	-20 ~ 52	-20 ~ 18	1.549,-	3.339,-	-	213,-	5.101,-
A++	6,42	A+	4,01	R-32	675	85	-20 ~ 52	-20 ~ 18	1.622,-	4.115,-	-	213,-	5.950,-
A++	6,41	A	3,90	R-32	675	50	-15 ~ 46	-15 ~ 16	1.549,-	2.200,-	-	213,-	3.962,-
A+	5,83	A	3,85	R-32	675	50	-15 ~ 46	-15 ~ 16	1.622,-	2.764,-	-	213,-	4.599,-
A+	5,83	A	3,85	R-32	675	50	-15 ~ 46	-15 ~ 16	1.622,-	2.844,-	-	213,-	4.679,-
A+	5,77	A	3,81	R-32	675	30	-10 ~ 46	-15 ~ 16	-	-	-	213,-	3.098,-
A	5,25	A	3,81	R-32	675	30	-5 ~ 46	-15 ~ 16	-	-	-	213,-	3.555,-
A	5,25	A	3,81	R-32	675	30	-5 ~ 46	-15 ~ 16	-	-	-	213,-	3.606,-
A++	6,34	A+	4,05	R-32	675	55	-20 ~ 52	-20 ~ 18	2.127,-	3.128,-	-	213,-	5.468,-
A++	6,4	A+	4,20	R-32	675	85	-20 ~ 52	-20 ~ 18	2.484,-	3.834,-	-	213,-	6.531,-
-	6,41	-	4,15	R-32	675	85	-20 ~ 52	-20 ~ 18	2.608,-	4.148,-	-	213,-	6.969,-
-	6,12	-	3,94	R-32	675	85	-20 ~ 52	-20 ~ 18	2.745,-	4.450,-	-	213,-	7.408,-
A++	6,34	A+	4,05	R-32	675	55	-20 ~ 52	-20 ~ 18	2.127,-	3.339,-	-	213,-	5.679,-
A++	6,40	A+	4,20	R-32	675	85	-20 ~ 52	-20 ~ 18	2.484,-	4.115,-	-	213,-	6.812,-
-	6,41	-	4,15	R-32	675	85	-20 ~ 52	-20 ~ 18	2.608,-	4.410,-	-	213,-	7.231,-
-	6,12	-	3,94	R-32	675	85	-20 ~ 52	-20 ~ 18	2.745,-	4.976,-	-	213,-	7.934,-
A+	5,83	A+	4,04	R-32	675	50	-15 ~ 46	-15 ~ 16	2.127,-	2.200,-	-	213,-	4.540,-
A+	5,72	A	3,83	R-32	675	50	-15 ~ 46	-15 ~ 16	2.484,-	2.764,-	-	213,-	5.461,-
-	5,52	-	3,64	R-32	675	50	-15 ~ 46	-15 ~ 16	2.608,-	2.990,-	-	213,-	5.811,-
-	5,63	-	3,81	R-32	675	50	-15 ~ 46	-15 ~ 16	2.745,-	3.287,-	-	213,-	6.245,-
A+	5,72	A	3,83	R-32	675	50	-15 ~ 46	-15 ~ 16	2.484,-	2.844,-	-	213,-	5.541,-
-	5,52	-	3,64	R-32	675	50	-15 ~ 46	-15 ~ 16	2.608,-	3.082,-	-	213,-	5.903,-
-	5,63	-	3,81	R-32	675	50	-15 ~ 46	-15 ~ 16	2.745,-	3.384,-	-	213,-	6.342,-

FAA-B & FTXM-R

Sky Air a Split - nástenné jednotky

Nástenná jednotka s vysokým výkonom pre malé komerčné aplikácie.



FAA-B & FTXM-R splitové kombinácie

Vnútorná jednotka	Vonkajšia jednotka	Chladiaci výkon kW	Vykurovací výkon kW	Sezónna účinnosť (podľa EN14825)								Cena		
				Chladienie				Vykurovanie (Stredné pásmo)				Vnútorná jednotka €	Vonkajšia jednotka €	Cena za komplet €
				Energ. trieda	Pdesign kW	SEER	A.E.C. kWh	Energ. trieda	Pdesign kW	SCOP	A.E.C. kWh			

Mini Sky Air Alpha séria kombinácie

FTXM35R	RZAG35A	3,5	4,0	A++	3,5	7,70	159	A++	2,6	4,60	790	778,-	1.664,-	2.442,-
FTXM50R	RZAG50A	5,0	6,0	A++	5,0	7,41	236	A++	4,5	4,60	1.369	1.127,-	2.162,-	3.289,-
FTXM60R	RZAG60A	6,0	7,0	A++	6,0	6,90	304	A+	4,6	4,35	1.480	1.403,-	2.489,-	3.892,-

Poznámka: súčasťou dodávky jednotiek FTXM-R je IČ ovládač - káblový ovládač BRC1H52W/S/K nie je možné pripojiť!

Sky Air Alpha séria kombinácie

SkyAir Alpha-series

1-fáza (230V)	FAA71B	RZAG71NV1	6,8	7,5	A++	6,8	6,58	362	A+	4,7	4,2	1.567	1.549,-	3.128,-	4.677,-
	FAA100B	RZAG100NV1	9,5	10,8	A++	9,5	6,42	518	A+	7,8	4,01	2.725	1.622,-	3.834,-	5.456,-
3-fáza (400V)	FAA71B	RZAG71NY1	6,8	7,5	A++	6,8	6,58	362	A+	4,7	4,2	1.567	1.549,-	3.339,-	4.888,-
	FAA100B	RZAG100NY1	9,5	10,8	A++	9,5	6,42	518	A+	7,8	4,01	2.725	1.622,-	4.115,-	5.737,-

Sky Air Advance séria kombinácie

SkyAir Advance-series

1-fáza (230V)	FAA71B	RZASG71MV1	6,8	7,5	A++	6,8	6,41	371	A	4,5	3,90	1.615	1.549,-	2.200,-	3.749,-
	FAA100B	RZASG100MV1	9,5	10,8	A+	9,5	5,83	570	A	6,0	3,85	2.182	1.622,-	2.764,-	4.386,-
3-fáza (400V)	FAA100B	RZASG100MY1	9,5	10,8	A+	9,5	5,83	570	A	6,0	3,85	2.182	1.622,-	2.844,-	4.466,-

Sky Air Active séria kombinácie

SkyAir Active-series

1-fáza (230V)	SB.FAA71/ARXM71R		6,8	7,5	A+	6,8	5,77	412	A	4,5	3,81	1.652	-	-	2.885,-
	SB.FAA100/AZAS100V		9,5	10,8	A	9,5	5,25	633	A	6,0	3,81	2.205	-	-	3.342,-
3-fáza (400V)	SB.FAA100/AZAS100Y		9,5	10,8	A	9,5	5,25	633	A	6,0	3,81	2.205	-	-	3.393,-

Príslušenstvo pre jednotky FAA-B

Názov	Popis	Cena €
BRC7EA631 (71 class)	Infra-červený diaľkový ovládač pe FAA71B	288,-
BRC7EA632 (100 class)	Infra-červený diaľkový ovládač pe FAA100B	288,-
BRC1H52W/S/K	Prémiový káblový ovládač Madoka (W-biely/S-strieborný/K-čierny)	213,-
BRP069C81	SkyAir WiFi riadiaci adaptér (vyžaduje pripojenie aj IČ alebo káblového ovládača)	157,-
K-KDU572EVE	Externé čerpadlo kondenzátu (1000 mm výtlak)	524,-

Príslušenstvo pre jednotky FTXM-R

Názov	Popis	Cena €
BRC073	Káblový ovládač (voliteľný, IČ ovládač je už súčasťou jednotky)	222,-
BRCW901A03	3m kábel pre ovládač BRC073	29,-
BRCW901A08	8m kábel pre ovládač BRC073	45,-
EKRS21	Prepojovací kábel (vyžadované pre prepojenie na port S21)	16,-

Vnútorná jednotka	FAA	71B	100B	71B	100B
Rozmery	Výška x Šírka x Hĺbka	mm	290x1.050x269	340x1.200x262	290x1.050x269
Hmotnosť		kg	14,0	18	14,0
Prietok vzduchu	Chladienie Nízke/Stredné/ Vysoké ot.	m ³ /min	12,1/13,4/16,2	18,7/21,1/23	12,1/13,4/16,2
	Vykurovanie Nízke/Stredné/ Vysoké ot.	m ³ /min	12,7/14,2/16,9	18,7/21,1/23	12,7/14,2/16,9
Akustický výkon	Chladienie	dBA	61,0	65	61,0
	Vykurovanie	dBA	61,0	65	61,0
Hladina akustického tlaku	Chladienie Nízke/Stredné/ Vysoké ot.	dBA	40,0/42,0/45,0	41/45/49	40,0/42,0/45,0
	Vykurovanie Nízke/Stredné/ Vysoké ot.	dBA	40,0/42,0/45,0	41/45/49	40,0/42,0/45,0
Ovládač	Infra-červený ovládač		BRC7EA631	BRC7EA632	BRC7EA631
	Káblový ovládač		BRC1H52W/S/K		
Napájanie	Počet fáz / Frekvencia / Napätie	Hz/V	1~/50 /220-240		

Technické údaje vonkajších jednotiek RZAG sú na str. 68, vonkajších jednotiek RZASG na str. 69 a vonkajších jednotiek AZAS na str. 70.

Na ovládanie online ovládača musí byť k vnútornej jednotke pripojený káblový alebo bezdrôtový diaľkový ovládač.

FHA-A(9)

Sky Air séria - podstropná jednotka

Nevyžaduje podhľad a šetrí miesto na stenách.



FHA-A(9) splitové kombinácie

Vnútorná jednotka	Vonkajšia jednotka	Chladiaci výkon kW	Vykurovací výkon kW	Sezónna účinnosť (podľa EN14825)								Cena		
				Chladienie				Vykurovanie (Stredné pásmo)				Vnútorná jednotka €	Vonkajšia jednotka €	Cena za komplet €
				Energ. trieda	Pdesign kW	SEER	A.E.C. kWh	Energ. trieda	Pdesign kW	SCOP	A.E.C. kWh			

Split a Mini Sky Air Alpha séria kombinácie

FHA35A9	RXM35R9	3,4	4,0	A++	3,4	6,24	191	A+	3,1	4,43	979	1.317,-	1.320,-	2.637,-
FHA50A9	RXM50R	5,0	6,0	A+	5,0	5,92	295	A	4,3	3,86	1.577	1.349,-	1.580,-	2.929,-
FHA60A9	RXM60R	5,7	7,2	A+	5,7	6,08	328	A	4,7	3,87	1.704	1.448,-	1.817,-	3.265,-
FHA35A9	RZAG35A	3,5	4,0	A++	3,5	6,40	191	A+	3,1	4,10	1.058	1.317,-	1.664,-	2.981,-
FHA50A9	RZAG50A	5,0	5,8	A++	5,0	6,80	257	A+	4,0	4,30	1.302	1.349,-	2.162,-	3.511,-
FHA60A9	RZAG60A	6,0	7,0	A++	6,0	6,60	318	A+	4,6	4,20	1.633	1.448,-	2.489,-	3.937,-

Sky Air Alpha séria kombinácie

SkyAir Alpha-series

1-fáza (230V)	FHA71A9	RZAG71NV1	6,8	7,5	A++	6,8	7,11	335	A+	4,7	4,32	1.523	1.558,-	3.128,-	4.686,-
	FHA100A	RZAG100NV1	9,5	10,8	A++	9,5	6,42	518	A++	7,8	4,61	2.369	1.938,-	3.834,-	5.772,-
	FHA125A	RZAG125NV1	12,1	13,5	-	12,1	7,14	1.017	-	9,5	4,2	3.174	2.204,-	4.148,-	6.352,-
	FHA140A	RZAG140NV1	13,4	15,5	-	13,4	6,42	1.253	-	9,5	4,30	3.100	2.424,-	4.450,-	6.874,-
3-fáza (400V)	FHA71A9	RZAG71NY1	6,8	7,5	A++	6,8	7,11	335	A+	4,7	4,32	1.523	1.558,-	3.339,-	4.897,-
	FHA100A	RZAG100NY1	9,5	10,8	A++	9,5	6,42	518	A++	7,8	4,61	2.369	1.938,-	4.115,-	6.053,-
	FHA125A	RZAG125NY1	12,1	13,5	-	12,1	7,14	1.017	-	9,5	4,2	3.174	2.204,-	4.410,-	6.614,-
	FHA140A	RZAG140NY1	13,4	15,5	-	13,4	6,42	1.253	-	9,5	4,30	3.100	2.424,-	4.976,-	7.400,-

Sky Air Advance séria kombinácie

SkyAir Advance-series

1-fáza (230V)	FHA71A9	RZASG71MV1	6,8	7,5	A+	6,8	5,95	400	A	4,5	3,90	1.616	1.558,-	2.200,-	3.758,-
	FHA100A	RZASG100MV1	9,5	10,8	A+	9,5	5,83	570	A	6,0	3,91	2.148	1.938,-	2.764,-	4.702,-
	FHA125A	RZASG125MV1	12,1	13,5	-	12,1	5,83	1.246	-	6,0	3,83	2.193	2.204,-	2.990,-	5.194,-
	FHA140A	RZASG140MV1	13,4	15,5	-	13,4	5,88	1.368	-	7,8	3,81	2.866	2.424,-	3.287,-	5.711,-
3-fáza (400V)	FHA100A	RZASG100MY1	9,5	10,8	A+	9,5	5,83	570	A	6,0	3,91	2.148	1.938,-	2.844,-	4.782,-
	FHA125A	RZASG125MY1	12,1	13,5	-	12,1	5,83	1.246	-	6,0	3,83	2.193	2.204,-	3.082,-	5.286,-
	FHA140A	RZASG140MY1	13,4	15,5	-	13,4	5,88	1.368	-	7,8	3,81	2.866	2.424,-	3.384,-	5.808,-

Príslušenstvo pre jednotky FHA-A(9)

Názov	Popis	Cena €
BRC7GA53-9	Infra-červený diaľkový ovládač	314,-
BRC1H52W/S/K	Prémiový káblový ovládač Madoka (W-biely/S-strieborný/K-čierny)	213,-
BRP069C81	SkyAir WiFi riadiaci adaptér (vyžaduje pripojenie aj IČ alebo káblového ovládača)	157,-
KDU50R63	Čerpadlo kondenzátu pre FHA35~60A9	1.136,-
KDU50R160	Čerpadlo kondenzátu pre FHA71~140A	1.136,-
KAF501B56	Náhradný filter s dlhou životnosťou, netkaný typ pre FHA35-50A9	213,-
KAF501B80	Náhradný filter s dlhou životnosťou, netkaný typ pre FHA60-71A9	213,-
KAF501B160	Náhradný filter s dlhou životnosťou, netkaný typ pre FHA100-140A	306,-

Vnútorná jednotka		FHA	35A9	50A9	60A9	71A9	100A	125A	140A	
Rozmery	Výška x Šírka x Hĺbka	mm	235x960x690		235x1.270x690		235x1.590x690			
Hmotnosť		kg	24	25	31	32	38			
Filter vzduchu	Type		Živicová sieťka s protiplišňovou úpravou							
Prietok vzduchu	Chladienie	Vysoké/Nízke ot.	m ³ /min	14/10	15/10	19,5/11,5	20,5/14	28/20	31/23	34/24
	Vykurovanie	Vysoké/Nízke ot.	m ³ /min	14/10	15/10	19,5/11,5	20,5/14	28/20	31/23	34/24
Akustický výkon	Chladienie		dBA	53	54	55	60	62	64	
	Vykurovanie		dBA	53	54	55	60	62	64	
Hladina akustického tlaku	Chladienie	Vysoké/Nízke ot.	dBA	36/31	37/32	37/33	38/34	42/34	44/37	46/38
	Vykurovanie	Vysoké/Nízke ot.	dBA	36/31	37/32	37/33	38/34	42/34	44/37	46/38
Chladivo			R-32 / R-410A							
Ovládač	Infra-červený ovládač		BRC7GA53-9							
	Káblový ovládač		BRC1H52W/S/K							
Napájanie	Počet fáz / Frekvencia / Napätie	Hz / V	1~ / 50 / 220-240							

Technické údaje vonkajších jednotiek RXM sú na str. 67, vonkajších jednotiek RZAG sú na str. 68 a vonkajších jednotiek RZASG na str. 69.

Na ovládanie online ovládača musí byť k vnútornej jednotke pripojený káblový alebo bezdrôtový diaľkový ovládač.

FUA-A

Sky Air séria - 4-výfuková podstropná jednotka

Jedinečná jednotka na trhu s jedinečnými vlastnosťami: 4-výfuková jednotka nevyžaduje podhľad.



FUA-A / Sky Air Alpha series

SkyAir Alpha-series

	Vnútorná jednotka	Vonkajšia jednotka	Chladiaci výkon kW	Vykurovací výkon kW	Sezónna účinnosť (podľa EN14825)								Cena		
					Chladienie				Vykurovanie (Stredné pásmo)				Vnútorná jednotka €	Vonkajšia jednotka €	Cena za komplet €
					Energ. trieda	Pdesign kW	SEER	A.E.C. kWh	Energ. trieda	Pdesign kW	SCOP	A.E.C. kWh			
1-fáza (230V)	FUA71A	RZAG71NV1	6,8	7,5	A++	6,8	7,02	339	A+	4,7	4,20	1.567	2.048,-	3.128,-	5.176,-
	FUA100A	RZAG100NV1	9,5	10,8	A++	9,5	6,42	518	A+	7,8	4,50	2.427	2.512,-	3.834,-	6.346,-
	FUA125A	RZAG125NV1	12,1	13,5	-	12,1	6,39	1.136	-	9,5	4,26	3.129	2.778,-	4.148,-	6.926,-
3-fázy (400V)	FUA71A	RZAG71NY1	6,8	7,5	A++	6,8	7,02	339	A+	4,7	4,20	1.567	2.048,-	3.339,-	5.387,-
	FUA100A	RZAG100NY1	9,5	10,8	A++	9,5	6,42	518	A+	7,8	4,50	2.427	2.512,-	4.115,-	6.627,-
	FUA125A	RZAG125NY1	12,1	13,5	-	12,1	6,39	1.136	-	9,5	4,26	3.129	2.778,-	4.410,-	7.188,-

Dialkový ovládač nie je zahrnutý v cene vnútornej jednotky a v súprave a je potrebné ho objednať samostatne.

FUA-A / Sky Air Advance series

SkyAir Advance-series

	Vnútorná jednotka	Vonkajšia jednotka	Chladiaci výkon kW	Vykurovací výkon kW	Sezónna účinnosť (podľa EN14825)								Cena		
					Chladienie				Vykurovanie (Stredné pásmo)				Vnútorná jednotka €	Vonkajšia jednotka €	Cena za komplet €
					Energ. trieda	Pdesign kW	SEER	A.E.C. kWh	Energ. trieda	Pdesign kW	SCOP	A.E.C. kWh			
1-fáza (230V)	FUA71A	RZASG71MV1	6,8	7,5	A++	6,8	6,16	386	A	4,5	3,90	1.615	2.048,-	2.200,-	4.248,-
	FUA100A	RZASG100MV1	9,5	10,8	A+	9,5	5,83	570	A+	6,0	4,01	2.095	2.512,-	2.764,-	5.276,-
	FUA125A	RZASG125MV1	12,1	13,5	-	12,1	5,49	1.322	-	6,0	3,84	2.188	2.778,-	2.990,-	5.768,-
3-fázy (400V)	FUA100A	RZASG100MY1	9,5	10,8	A+	9,5	5,83	570	A+	6,0	4,01	2.095	2.512,-	2.844,-	5.356,-
	FUA125A	RZASG125MY1	12,1	13,5	-	12,1	5,49	1.322	-	6,0	3,84	2.188	2.778,-	3.082,-	5.860,-

Dialkový ovládač nie je zahrnutý v cene vnútornej jednotky a v súprave a je potrebné ho objednať samostatne.

Príslušenstvo pre jednotky FUA-A

Názov	Popis	Cena €
BRC7C58	Infra-červený diaľkový ovládač - nie je možné individuálne ovládanie výfukových klapiek	309,-
BRC1H52W/S/K	Prémiový káblový ovládač Madoka (W-biely/S-strieborný/K-čierny)	213,-
BRP069C81	SkyAir WiFi riadiaci adaptér (vyžaduje pripojenie aj IČ alebo káblového ovládača)	157,-
KDBHP49B140	Sada zaslepení výfukových klapiek pre 3-výfukovú alebo 2-výfukovú prevádzku	269,-
KDBTP49B140	Dekoračný panel pre zaslepený výfuk vzduchu	422,-
KAF5511D160	Náhradný filter s dlhou životnosťou, netkaný typ	156,-

Vnútorná jednotka		FUA	71A	100A	125A	
Rozmery	Výška x Šírka x Hĺbka	mm		198x950x950		
Hmotnosť		kg	25		26	
Filter vzduchu	Typ		Živicová sieťka s protiplesňovou úpravou			
Prietok vzduchu	Chladienie	Vysoké/Nízke ot.	m ³ /min	23/16	31/20	32,5/20,5
	Vykurovanie	Vysoké/Nízke ot.	m ³ /min	23/16	31/20	32,5/20,5
Akustický výkon	Chladienie		dBA	59	64	65
	Vykurovanie		dBA	59	64	65
Hladina akustického tlaku	Chladienie	Vysoké/Nízke ot.	dBA	41/35	46/39	47/40
	Vykurovanie	Vysoké/Nízke ot.	dBA	41/35	46/39	47/40
Chladivo	Typ		R-32			
Ovládač	Infra-červený ovládač		BRC7C58			
	Káblový ovládač BRC1H52W/S/K		BRC1H52W/S/K			
Napájanie	Počet fáz / Frekvencia / Napätie	Hz / V	1~ / 50/60 / 220-240/220			

Technické údaje vonkajších jednotiek RZAG sú na str. 68 a vonkajších jednotiek RZASG na str. 69.

Na ovládanie online ovládača musí byť k vnútornej jednotke pripojený káblový alebo bezdrôtový diaľkový ovládač.

Komfortné prostredie s čistým vzduchom

Kazetová jednotka s kruhovým výfukom

- › Maximálny komfort vďaka jedinečnému **360° vyfukovanému vzduchu a inteligentnými snímačmi**
- › **Najširší výber panelov**, ktoré sa hodia do každého interiéru



Samočistiaci čierny dekoratívny panel

Čierny dekoratívny panel

Dizajnový dekoratívny panel biely

Biely dekoratívny panel



snímač prítomnosti

podlahový snímač

- › **Samočistiaci panel** udržiava filter bez prachu pre maximálnu účinnosť



- › **Súprava UV Streamer**

- NOVÉ** › Čistí vzduch od škodlivín, ako sú vírusy, baktérie, jemný prach (PM1,0), nečistoty, alergény atď., čím zabezpečuje zdravé a hygienické vnútorné prostredie
- › Vysoko účinný filter F7 (testovaná klasifikácia ISO), UVC svetlo a technológia Streamer
- › Možnosť **dodatočne namontovať** do existujúcich inštalácií



99,9%

vírusov odstránených za 30 minút
vďaka jedinečnému Daikin
prístupu Catch & Clean

Testované v Interteku

Výsledky založené na testoch vykonaných v laboratóriách Intertek v miestnosti s rozlohou 28 m³. Kazeta Daikin s kruhovým výfukom (FXFQ125B) odstraňuje viac ako 99,9 % obalených vírusov, ako sú koronavírusy.

* Ďalšie podrobnosti o tejto funkcii nájdete v technickej príručke jednotky.

Zobraziť celú
správu o teste:

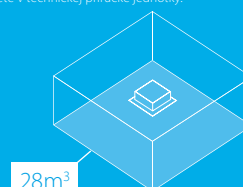

28m³



Zobraziť
celú správu
o teste:



FCAHG-H

Sky Air séria- kazetová s kruhovým výfukom a vysokým COP

Najúčinnejšia jednotka na trhu a jedinečným 360° vyfukovaním vzduchu.



Standardný dekor. panel biely (BYCQ140E(EGF)) Dekor. panel biely (BYCQ140EW) Dizajnový dekor. panel biely (BYCQ140EP) Standardný dekor. panel čierny (BYCQ140EB(EGFB)) Dizajnový dekor. panel čierny (BYCQ140EPB)

FCAHG-H splitové kombinácie

Vnútorná jednotka	Vonkajšia jednotka	Chladiaci výkon kW	Vykurovací výkon kW	Sezónna účinnosť (podľa EN14825)								Cena		
				Chladienie				Vykurovanie (Stredné pásmo)				Vnútorná jednotka ▲	Vonkajšia jednotka	Cena za komplet ▲
				Energ. trieda	Pdesign kW	SEER	A.E.C. kWh	Energ. trieda	Pdesign kW	SCOP	A.E.C. kWh			
												€	€	€

Sky Air Alpha séria kombinácie

SkyAir Alpha-series

Fáza	Vnútorná jednotka	Vonkajšia jednotka	Chladiaci výkon (kW)	Vykurovací výkon (kW)	Energ. trieda	Pdesign (kW)	SEER	A.E.C. (kWh)	Energ. trieda	Pdesign (kW)	SCOP	A.E.C. (kWh)	Vnútorná jednotka (€)	Vonkajšia jednotka (€)	Cena za komplet (€)
1-fáza (230V)	FCAHG71H ▲	RZAG71NV1	6,8	7,5	A++	6,8	7,90	301	A++	4,7	4,61	1.427	1.309,-	3.128,-	4.785,-
	FCAHG100H ▲	RZAG100NV1	9,5	10,8	A++	9,5	7,70	432	A++	9,5	4,75	2.805	1.672,-	3.834,-	5.854,-
	FCAHG125H ▲	RZAG125NV1	12,1	13,5	-	12,1	8,02	905	-	9,5	4,53	2.943	2.136,-	4.148,-	6.632,-
	FCAHG140H ▲	RZAG140NV1	13,4	15,5	-	13,4	7,93	1.014	-	9,5	4,44	3.002	2.340,-	4.450,-	7.138,-
3-fáza (400V)	FCAHG71H ▲	RZAG71NY1	6,8	7,5	A++	6,8	7,90	301	A+	4,7	4,56	1.443	1.309,-	3.339,-	4.996,-
	FCAHG100H ▲	RZAG100NY1	9,5	10,8	A++	9,5	7,70	432	A++	9,5	4,75	2.805	1.672,-	4.115,-	6.135,-
	FCAHG125H ▲	RZAG125NY1	12,1	13,5	-	12,1	8,02	905	-	9,5	4,53	2.943	2.136,-	4.410,-	6.894,-
	FCAHG140H ▲	RZAG140NY1	13,4	15,5	-	13,4	7,93	1.014	-	9,5	4,44	3.002	2.340,-	4.976,-	7.664,-

⚠ Nezabudnite, že je potrebné aj dekoračný panel. Dostupné dekoračné panely sú uvedené nižšie a označené ⚠. Cena za komplet uvedená vyššie už obsahuje cenu za štandardný dekoračný panel BYCQ140E. Cena za vnútornú jednotku uvedená vyššie neobsahuje cenu za dekoračný panel. Ovládač nie je súčasťou ceny vnútornej jednotky ani ceny za komplet a musí byť objednaný nezávisle podľa požadovaného typu.

Príslušenstvo pre jednotky FCAHG-H

Názov	Popis	Cena €
▲ BYCQ140E	Štandardný dekoračný panel (RAL9010, sivé výfukové lamely) - Započítaný vyššie v cene za komplet	348,-
▲ BYCQ140EW	Štandardný dekoračný panel biely (RAL9010) s bielymi lamelami	393,-
▲ BYCQ140EB	Štandardný dekoračný panel čierny (RAL9005)	486,-
▲ BYCQ140EGF	Samočistiaci dekoračný panel s jemným filtrom - Poznámka: musí byť kombinovaný s ovládačom BRC1H52*	631,-
▲ BYCQ140EGFB	Samočistiaci dekoračný panel čierny s jemným filtrom - Poznámka: musí byť kombinovaný s ovládačom BRC1H52*	769,-
▲ BYCQ140EP	Dizajnový dekoračný panel biely (RAL 9010)	534,-
▲ BYCQ140EPB	Dizajnový dekoračný panel čierny (RAL 9005)	808,-
BRC7FA532F(B)	IČ diaľkový ovládač pre štandardné dekor.panely (E, EW, EB) - nie je možné individuálne ovládanie výfukových klapiek	226,-
BRC7FB532F(B)	IČ diaľkový ovládač pre dizajnové dekor.panely (EP a EPB) - nie je možné individuálne ovládanie výfukových klapiek	231,-
BRC1H52W/S/K	Prémiový káblový ovládač Madoka (W-biely/S-strieborný/K-čierny)	213,-
BRP069B82	SkyAir WiFi riadiaci adaptér (vyžaduje pripojenie aj IČ alebo káblového ovládača)	192,-
BRYQ140B(B)	Snímač prítomnosti a Podlahový snímač pre biely+čierny štandardný panel- Poznámka: musí byť kombinovaný s ovládačom BRC1H52*	180,-
BRYQ140C(B)	Snímač prítomnosti a Podlahový snímač pre biely+čierny dizajnový panel- Poznámka: musí byť kombinovaný s ovládačom BRC1H52*	180,-
CE.KDDQ55C160	Sada pre vstup čerstvého vzduchu, nie je kompatibilná so samočistiacim panelom	678,-
KDBHQ56B140	Sada zaslepení výfukových klapiek pre 3-výfukovú alebo 2-výfukovú prevádzku	161,-
KAFP551K160	Náhradný filter s dlhou životnosťou	124,-
EWHR1	Predlžovací kábel pre samočistiaci panel ak je kombinovaný s adaptérom WiFi	27,-
NOVÉ BAF552AA160	Vysoko účinný filter; kompatibilný s panelom BYCQ140E/EW/EB	na požiadanie
NOVÉ BAEF125AWB	Súprava UV Streamer; kompatibilný s panelom BYQE140E/EW	na požiadanie

Vnútorná jednotka		FCAHG	71H	100H	125GH	140H
Rožmery	Výška x Šírka x Hĺbka	mm	288x840x840			
Hmotnosť		kg	25			
Dekoračný panel	Model		Štandardný dekorač. panel: BYCQ140E - biely so sivými lamelami / BYCQ140EW - úplne biely / BYCQ140EB - čierny Samočistiaci dekorač. panel (F = s jemným filtrom): BYCQ140EGF - biely / BYCQ140EGFB - čierny Dizajnový dekorač. panel: BYCQ140EP - biely / BYCQ140EPB - čierny			
	Farba		Čisto biela (RAL 9010) a Čierna (RAL 9005)			
	Rožmery	Výška x Šírka x Hĺbka	mm	Štandardný panel: 65x950x950 / Samočistiaci panel: 148x950x950 / Dizajnový panel: 106x950x950		
	Hmotnosť	kg	Štandardný panel: 5,5 / Samočistiaci panel: 10,3 / Dizajnový panel: 6,5			
Filter vzduchu	Typ		Živicová sieťka s protiplesňovou úpravou			
Prietok vzduchu	Chladienie	Vysoké/Nízke ot.	23,6/13,7	32,2/19,1	34,4/21,2	34,4/21,2
	Vykurovanie	Vysoké/Nízke ot.	23,6/13,7	30,8/18,3	32,1/19,7	32,1/19,7
Akustický výkon	Chladienie		53		61	
	Vykurovanie		53		61	
Hladina akustického tlaku	Chladienie	Vysoké/Nízke ot.	36/29	44/33	45/35	45/37
	Vykurovanie	Vysoké/Nízke ot.	36/29	44/33	45/35	45/37
Chladivo	Typ		R-32			
Ovládač	Infra-červený ovládač		BRC7FA532F(B)/BRC7FB532F(B)			
	Káblový ovládač		BRC1H52W/S/K			
Napájanie	Počet fáz / Frekvencia / Napätie	Hz / V	1~ / 50 / 220-240			

Technické údaje vonkajších jednotiek RZAG sú na str. 68.

Na ovládanie online ovládača musí byť k vnútornej jednotke pripojený káblový alebo bezdrôtový diaľkový ovládač.

FCAG-B

Sky Air séria- kazetová s kruhovým výfukom

Kazetová jednotka s jedinečným 360° vyfukovaním vzduchu a neprekonateľnými funkciami a príslušenstvom.



Standardný dekor. panel biely BYCQ140E(EGF)

Dekor panel biely (BYCQ140EW)

Dizajnový dekor. panel biely (BYCQ140EP)

Standardný dekor. panel čierny BYCQ140EB(EGFB)

Dizajnový dekor. panel čierny (BYCQ140EPB)

FCAG-B splitové kombinácie

Vnútorná jednotka	Vonkajšia jednotka	Chladiaci výkon kW	Vykurovací výkon kW	Sezónna účinnosť (podľa EN14825)								Cena		
				Chladienie				Vykurovanie (Stredné pásmo)				Vnútorná jednotka ▲ €	Vonkajšia jednotka €	Cena za komplet ▲ €
				Energ. trieda	Pdesign kW	SEER	A.E.C. kWh	Energ. trieda	Pdesign kW	SCOP	A.E.C. kWh			
FCAG35B ▲	RXM35R9	3,4	4,2	A++	3,5	6,35	193	A++	3,3	4,90	948	989,-	1.320,-	2.657,-
FCAG50B ▲	RXM50R	5,0	6,0	A++	5,0	6,54	266	A+	4,3	4,30	1.419	1.031,-	1.580,-	2.959,-
FCAG60B ▲	RXM60R	5,7	7,0	A++	5,7	6,40	312	A+	4,7	4,20	1.569	1.064,-	1.817,-	3.229,-
FCAG35B ▲	RZAG35A	3,5	4,0	A++	3,5	7,30	168	A+	3,3	4,30	1.074	989,-	1.664,-	3.001,-
FCAG50B ▲	RZAG50A	5,0	5,8	A++	5,0	6,80	257	A+	4,3	4,30	1.398	1.031,-	2.162,-	3.541,-
FCAG60B ▲	RZAG60A	6,0	7,0	A++	6,0	6,60	318	A+	4,6	4,25	1.515	1.064,-	2.489,-	3.901,-

Split a Mini Sky Air Alpha séria kombinácie

FCAG35B ▲	RXM35R9	3,4	4,2	A++	3,5	6,35	193	A++	3,3	4,90	948	989,-	1.320,-	2.657,-
FCAG50B ▲	RXM50R	5,0	6,0	A++	5,0	6,54	266	A+	4,3	4,30	1.419	1.031,-	1.580,-	2.959,-
FCAG60B ▲	RXM60R	5,7	7,0	A++	5,7	6,40	312	A+	4,7	4,20	1.569	1.064,-	1.817,-	3.229,-
FCAG35B ▲	RZAG35A	3,5	4,0	A++	3,5	7,30	168	A+	3,3	4,30	1.074	989,-	1.664,-	3.001,-
FCAG50B ▲	RZAG50A	5,0	5,8	A++	5,0	6,80	257	A+	4,3	4,30	1.398	1.031,-	2.162,-	3.541,-
FCAG60B ▲	RZAG60A	6,0	7,0	A++	6,0	6,60	318	A+	4,6	4,25	1.515	1.064,-	2.489,-	3.901,-

Sky Air Alpha séria kombinácie

SkyAir Alpha-series

1-fáza (230V)	FCAG71B ▲	RZAG71NV1	6,8	7,5	A++	6,8	6,83	348	A+	4,7	4,22	1.560	1.201,-	3.128,-	4.677,-
	FCAG100B ▲	RZAG100NV1	9,5	10,8	A++	9,5	7,14	466	A+	7,8	4,53	2.413	1.635,-	3.834,-	5.817,-
	FCAG125B ▲	RZAG125NV1	12,1	13,5	-	12,1	7,15	1.016	-	9,5	4,34	3.071	2.134,-	4.148,-	6.630,-
	FCAG140B ▲	RZAG140NV1	13,4	15,5	-	13,4	6,80	1.182	-	9,5	4,34	3.071	2.339,-	4.450,-	7.137,-
3-fáza (400V)	FCAG71B ▲	RZAG71NY1	6,8	7,5	A++	6,8	6,83	348	A+	4,7	4,22	1.560	1.201,-	3.339,-	4.888,-
	FCAG100B ▲	RZAG100NY1	9,5	10,8	A++	9,5	7,14	466	A+	7,8	4,53	2.413	1.635,-	4.115,-	6.098,-
	FCAG125B ▲	RZAG125NY1	12,1	13,5	-	12,1	7,15	1.016	-	9,5	4,34	3.071	2.134,-	4.410,-	6.892,-
	FCAG140B ▲	RZAG140NY1	13,4	15,5	-	13,4	6,80	1.182	-	9,5	4,34	3.071	2.339,-	4.976,-	7.663,-

Sky Air Advance séria kombinácie

SkyAir Advance-series

1-fáza (230V)	FCAG71B ▲	RZASG71MV1	6,8	7,5	A++	6,8	6,47	368	A+	4,5	4,00	1.575	1.201,-	2.200,-	3.749,-
	FCAG100B ▲	RZASG100MV1	9,5	10,8	A++	9,5	6,55	507	A+	6,0	4,17	2.016	1.635,-	2.764,-	4.747,-
	FCAG125B ▲	RZASG125MV1	12,1	13,5	-	12,1	5,76	1.261	-	6,0	4,05	2.074	2.134,-	2.990,-	5.472,-
	FCAG140B ▲	RZASG140MV1	13,4	15,5	-	13,4	6,53	1.231	-	7,8	4,31	2.534	2.339,-	3.287,-	5.974,-
3-fáza (400V)	FCAG100B ▲	RZASG100MY1	9,5	10,8	A++	9,5	6,55	507	A+	6,0	4,17	2.016	1.635,-	2.844,-	4.827,-
	FCAG125B ▲	RZASG125MY1	12,1	13,5	-	12,1	5,76	1.261	-	6,0	4,05	2.074	2.134,-	3.082,-	5.564,-
	FCAG140B ▲	RZASG140MY1	13,4	15,5	-	13,4	6,54	1.231	-	7,8	4,31	2.534	2.339,-	3.384,-	6.071,-

⚠ Nezabudnite, že je potrebný aj dekoračný panel. Dostupné dekoračné panely sú uvedené nižšie a označené ▲. Cena za komplet uvedená vyššie už obsahuje cenu za štandardný dekoračný panel BYCQ140E. Cena za vnútornú jednotku uvedená vyššie neobsahuje cenu za dekoračný panel. Ovládač nie je súčasťou ceny vnútornej jednotky ani ceny za komplet a musí byť objednaný nezávisle podľa požadovaného typu.

Split kombinácie a vnútorné jednotky

Príslušenstvo pre jednotky FCAG-B

Názov	Popis	Cena €
▲ BYCQ140E	Štandardný dekoračný panel (RAL9010, sivé výfukové lamely) - Započítaný vyššie v cene za komplet	348,-
▲ BYCQ140EW	Štandardný dekoračný panel biely (RAL9010) s bielymi lamelami	393,-
▲ BYCQ140EB	Štandardný dekoračný panel čierny (RAL9005)	486,-
▲ BYCQ140EGF	Samočistiaci dekoračný panel s jemným filtrom - Poznámka: musí byť kombinovaný s ovládačom BRC1H52*	631,-
▲ BYCQ140EGFB	Samočistiaci dekoračný panel čierny s jemným filtrom - Poznámka: musí byť kombinovaný s ovládačom BRC1H52*	769,-
▲ BYCQ140EP	Dizajnový dekoračný panel biely (RAL 9010)	534,-
▲ BYCQ140EPB	Dizajnový dekoračný panel čierny (RAL 9005)	808,-
BRC7FA532F(B)	IČ diaľkový ovládač pre štandardné dekor.panely (E, EW, EB) - nie je možné individuálne ovládanie výfukových klapiek	226,-
BRC7FB532F(B)	IČ diaľkový ovládač pre dizajnové dekor.panely (EP a EPB) - nie je možné individuálne ovládanie výfukových klapiek	231,-
BRC1H52W/S/K	Prémiový káblový ovládač Madoka (W-biely/S-strieborný/K-čierny)	213,-
BRP069C82	SkyAir WiFi riadiaci adaptér (vyžaduje pripojenie aj IČ alebo káblového ovládača)	129,-
BRYQ140B(B)	Snímač prítomnosti a Podlahový snímač pre biely+čierny štandardný panel- Poznámka: musí byť kombinovaný s ovládačom BRC1H52*	180,-
BRYQ140C(B)	Snímač prítomnosti a Podlahový snímač pre biely+čierny dizajnový panel- Poznámka: musí byť kombinovaný s ovládačom BRC1H52*	180,-
CE.KDDQ55C160	Sada pre vstup čerstvého vzduchu, nie je kompatibilná so samočistiacim panelom	678,-
KDBHQ56B140	Sada zaslepení výfukových klapiek pre 3-výfukovú alebo 2-výfukovú prevádzku	161,-
KAFP551K160	Náhradný filter s dlhou životnosťou	124,-
EWHAR1	Predlžovací kábel pre samočistiaci panel ak je kombinovaný s adaptérom WiFi	27,-
BAF552AA160	Vysoko účinný filter; kompatibilný s panelom BYCQ140E/EW/EB	na požiadanie
BAEF125AWB	Súprava UV Streamer; kompatibilný s panelom BYQE140E/EW	na požiadanie

NOVÉ
NOVÉ

Vnútorná jednotka		FCAG	35B	50B	60B	71B	100B	125B	140B	
Rozmery	Výška x Šírka x Hĺbka	mm	204x840x840			204x840x840	246x840x840			
Hmotnosť		kg	18	19		21	23			
Dekoračný panel	Model		Štandardný dekorač. panel: BYCQ140E - biely so sivými lamelami / BYCQ140EW - úplne biely / BYCQ140EB - čierny Samočistiaci dekorač. panel (F = s jemným filtrom): BYCQ140EGF - biely / BYCQ140EGFB - čierny Dizajnový dekorač. panel: BYCQ140EP - biely / BYCQ140EPB - čierny							
	Farba		Čisto biela (RAL 9010) a Čierna (RAL 9005)							
	Rozmery	Výška x Šírka x Hĺbka	mm	Štandardný panel: 65x950x950 / Samočistiaci panel: 148x950x950 / Dizajnový panel: 106x950x950						
	Hmotnosť		kg	Štandardný panel: 5,5 / Samočistiaci panel: 10,3 / Dizajnový panel: 6,5						
Filter vzduchu	Typ		Živicová sieťka s protiplesňovou úpravou							
Prietok vzduchu	Chladienie	Vysoké/Nízke ot.	m ³ /min	12,9/8,8	14,6/9,4	14,9/9,6	15,1/10,8	22,7/13,0	27,2/13,1	
	Vykurovanie	Vysoké/Nízke ot.	m ³ /min	14,1/9,4	14,6/9,4	14,9/6,4	15,1/10,8	23,0/13,2	27,0/13,0	
Akustický výkon	Chladienie		dBA	49		51	51	54	58	
	Vykurovanie		dBA	49		51	51	54	58	
Hladina akustického tlaku	Chladienie	Vysoké/Nízke ot.	dBA	31/27		33/28	35/28	37/29	41/29	
	Vykurovanie	Vysoké/Nízke ot.	dBA	31/27		33/28	33/28	37/29	41/29	
Chladivo	Type			R-32						
Ovládač	Infra-červený ovládač			BRC7FA532F(B)/BRC7FB532F(B)						
	Káblový ovládač			BRC1H52W/S/K						
Napájanie	Počet fáz / Frekvencia / Napätie	Hz / V		1~ / 50 / 220-240						

Technické údaje vonkajších jednotiek RXM sú na str. 67, vonkajších jednotiek RZAG sú na str. 68 a vonkajších jednotiek RZASG na str. 69.

Na ovládanie online ovládača musí byť k vnútornej jednotke pripojený káblový alebo bezdrôtový diaľkový ovládač.

FCAG-B

Sky Air séria- kazetová s kruhovým výfukom

Kazetová jednotka s jedinečným 360° vyfukovaním vzduchu a neprekonateľnými funkciami a príslušenstvom.



Standardný dekor. panel biely (BYCQ140E(EGF)) Dekor panel biely (BYCQ140EW) Dizajnový dekor. panel biely (BYCQ140EP) Standardný dekor. panel čierny (BYCQ140EB (EGFB)) Dizajnový dekor. panel čierny (BYCQ140EPB)

FCAG-B splitové kombinácie

SkyAir Active-series

	Sada jednotiek	Vnútorná jednotka	Vonkajšia jednotka	Chladiaci výkon	Vykurovací výkon	Sezónna účinnosť (podľa EN14825)								Cena za komplet ▲
						Chladienie				Vykurovanie (Stredné pásmo)				
						Energ. trieda	Pdesign kW	SEER	A.E.C. kWh	Energ. trieda	Pdesign kW	SCOP	A.E.C. kWh	
1-fáza (230V)	SB.FCAG71B/ARXM71R ▲	FCAG71B	ARXM71R	6,8	7,5	A+	6,8	5,87	405	A+	4,5	4,00	1.575	2.885,-
	SB.FCAG100B/AZAS100V ▲	FCAG100B	AZAS100MV1	9,5	10,8	A+	9,5	5,67	586	A	6,0	3,85	2.182	3.703,-
	SB.FCAG125B/AZAS125V ▲	FCAG125B	AZAS125MV1	12,1	13,5	-	12,1	5,40	1.345	-	6,0	3,80	2.211	4.281,-
	SB.FCAG140B/AZAS140V ▲	FCAG140B	AZAS140MV1	13,4	15,5	-	13,0	6,00	1.300	-	7,8	4,31	2.534	4.912,-
3-fázy (400V)	SB.FCAG100B/AZAS100Y ▲	FCAG100B	AZAS100MY1	9,5	10,8	A+	9,5	5,67	586	A	6,0	3,85	2.182	3.754,-
	SB.FCAG125B/AZAS125Y ▲	FCAG125B	AZAS125MY1	12,1	13,5	-	12,1	5,40	1.345	-	6,0	3,80	2.211	4.334,-
	SB.FCAG140B/AZAS140Y ▲	FCAG140B	AZAS140MY1	13,4	15,5	-	13,0	6,00	1.300	-	7,8	4,31	2.534	4.967,-

⚠ Nezabudnite, že je potrebný aj dekoračný panel. Dostupné dekoračné panely sú uvedené nižšie a označené ▲. Cena za komplet uvedená vyššie už obsahuje cenu za štandardný dekoračný panel BYCQ140E. Cena za vnútornú jednotku uvedená vyššie neobsahuje cenu za dekoračný panel. Ovládač nie je súčasťou ceny vnútornej jednotky ani ceny za komplet a musí byť objednaný nezávisle podľa požadovaného typu.

Príslušenstvo pre jednotky FCAG-B

Názov	Popis	Cena €
▲ BYCQ140E	Štandardný dekoračný panel (RAL9010, sivé výfukové lamely) - Započítaný vyššie v cene za komplet	348,-
▲ BYCQ140EW	Štandardný dekoračný panel biely (RAL9010) s bielymi lamelami	393,-
▲ BYCQ140EB	Štandardný dekoračný panel čierny (RAL9005)	486,-
▲ BYCQ140EGF	Samočistiaci dekoračný panel s jemným filtrom - Poznámka: musí byť kombinovaný s ovládačom BRC1H52*	631,-
▲ BYCQ140EGFB	Samočistiaci dekoračný panel čierny s jemným filtrom - Poznámka: musí byť kombinovaný s ovládačom BRC1H52*	769,-
▲ BYCQ140EP	Dizajnový dekoračný panel biely (RAL 9010)	534,-
▲ BYCQ140EPB	Dizajnový dekoračný panel čierny (RAL 9005)	808,-
BRC7FA532F(B)	IČ diaľkový ovládač pre štandardné dekor.panely (E, EW, EB) - nie je možné individuálne ovládanie výfukových klapiek	226,-
BRC7FB532F(B)	IČ diaľkový ovládač pre dizajnové dekor.panely (EP a EPB) - nie je možné individuálne ovládanie výfukových klapiek	231,-
BRC1H52W/S/K	Prémiový káblový ovládač Madoka (W-biely/S-strieborný/K-čierny)	213,-
BRP069C82	SkyAir WiFi riadiaci adaptér (vyžaduje pripojenie aj IČ alebo káblového ovládača)	180,-
BRYQ140B(B)	Snímač prítomnosti a Podlahový snímač pre biely+čierny štandardný panel- Poznámka: musí byť kombinovaný s ovládačom BRC1H52*	129,-
BRYQ140C(B)	Snímač prítomnosti a Podlahový snímač pre biely+čierny dizajnový panel- Poznámka: musí byť kombinovaný s ovládačom BRC1H52*	180,-
CE.KDDQ55C160	Sada pre vstup čerstvého vzduchu, nie je kompatibilná so samočistiacim panelom	678,-
KDBHQ56B140	Sada zaslepení výfukových klapiek pre 3-výfukovú alebo 2-výfukovú prevádzku	161,-
KAFP51K160	Náhradný filter s dlhou životnosťou	124,-
EWHR1	Predĺžovací kábel pre samočistiaci panel ak je kombinovaný s adaptérom WiFi	27,-
BAF552AA160	Vysoko účinný filter; kompatibilný s panelom BYCQ140E/EW/EB	na požiadanie
BAEF125AWB	Súprava UV Streamer; kompatibilný s panelom BYQE140E/EW	na požiadanie

NOVÉ
NOVÉ

Vnútorná jednotka		FCAG	71B	100B	125B	140B
Rožmery	Výška x Šírka x Hĺbka	mm	204x840x840		246x840x840	
Hmotnosť		kg	21		23	
Dekoračný panel	Model		Štandardný dekorač. panel: BYCQ140E - biely so sivými lamelami / BYCQ140EW - úplne biely / BYCQ140EB - čierny Samočistiaci dekorač. panel (F = s jemným filtrom): BYCQ140EGF - biely / BYCQ140EGFB - čierny Dizajnový dekorač. panel: BYCQ140EP - biely / BYCQ140EPB - čierny			
	Farba		Čisto biela (RAL 9010) a Čierna (RAL 9005)			
	Rožmery	Výška x Šírka x Hĺbka	Štandardný panel: 65x950x950 / Samočistiaci panel: 148x950x950 / Dizajnový panel: 106x950x950			
	Hmotnosť	kg	Štandardný panel: 5,5 / Samočistiaci panel: 10,3 / Dizajnový panel: 6,5			
Filter vzduchu	Typ		Živicová sieťka s protiplesňovou úpravou			
Prietok vzduchu	Chladienie	Vysoké/Nízke ot.	m ³ /min	15,1/10,8	22,7/13	27,2/13,1
	Vykurovanie	Vysoké/Nízke ot.	m ³ /min	15,1/10,8	23/13,2	27/13
Akustický výkon	Chladienie		dBA	51	54	58
	Vykurovanie		dBA	51	54	58
Hladina akustického tlaku	Chladienie	Vysoké/Nízke ot.	dBA	35/28	37/29	41/29
	Vykurovanie	Vysoké/Nízke ot.	dBA	33/28	37/29	41/29
Chladivo	Type		R-32			
Control systems	Infrared remote control		BRC7FA532F(B)/BRC7FB532F(B)			
	Wired remote control		BRC1H52W/S/K			
Napájanie	Počet fáz / Frekvencia / Napätie	Hz / V	1~ / 50 / 220-240			

Technické údaje vonkajších jednotiek AZAS sú na str. 70.

Na ovládanie online ovládača musí byť k vnútornej jednotke pripojený káblový alebo bezdrôtový diaľkový ovládač.

FFA-A9

Sky Air séria - úplne plochá kazetová jednotka

Hodí sa presne do podhľadového Euroastra 600x600 - dekoračný panel neprekrýva susedné kazety a úplne splyva s podhľadom.



FFA-A9 / RXM-N9 / RZAG-A splitové kombinácie

Vnútorná jednotka	Vonkajšia jednotka	Chladiaci výkon kW	Vykurovací výkon kW	Sezónna účinnosť (podľa EN14825)									Cena		
				Chladenie				Vykurovanie (Stredné pásmo)					Vnútorná jednotka ▲	Vonkajšia jednotka	Cena za komplet ▲
				Energ. trieda	Pdesign kW	SEER	A.E.C. kWh	Energ. trieda	Pdesign kW	SCOP	A.E.C. kWh	€			
FFA25A9 ▲	RXM25R9	2,5	3,2	A++	2,5	6,17	142	A+	2,3	4,24	762	812,-	1.127,-	2.275,-	
FFA35A9 ▲	RXM35R9	3,4	4,2	A++	3,4	6,38	186	A+	3,1	4,10	1.058	860,-	1.320,-	2.516,-	
FFA50A9 ▲	RXM50R	5,0	5,8	A+	5,0	5,98	293	A	3,8	3,90	1.378	882,-	1.580,-	2.798,-	
FFA60A9 ▲	RXM60R	5,7	7,0	A+	5,7	5,76	346	A+	4,0	4,04	1.373	1.018,-	1.817,-	3.171,-	
FFA35A9 ▲	RZAG35A	3,5	4,0	A++	3,5	6,40	191	A	4,2	3,80	1.546	860,-	1.664,-	2.860,-	
FFA50A9 ▲	RZAG50A	5,0	5,8	A++	5,0	6,30	278	A+	4,3	4,01	1.501	882,-	2.162,-	3.380,-	
FFA60A9 ▲	RZAG60A	6,0	7,0	A+	6,0	5,80	362	A+	4,5	4,04	1.558	1.018,-	2.489,-	3.843,-	

⚠ Nezapadnite, že je potrebný aj dekoračný panel. Dostupné dekoračné panely sú uvedené nižšie a označené ▲. Cena za komplet uvedená vyššie už obsahuje cenu za štandardný dekoračný panel BYFQ60CW. Cena za vnútornú jednotku uvedená vyššie neobsahuje cenu za dekoračný panel. Ovládač nie je súčasťou ceny vnútornej jednotky ani ceny za komplet a musí byť objednaný nezávisle podľa požadovaného typu.

Príslušenstvo pre jednotky FFA-A9

Názov	Popis	Cena €
▲ BYFQ60CW	Úplne plochý dekoračný panel - farba biela - Započítaný vyššie v cene za komplet	336,-
▲ BYFQ60CS	Úplne plochý dekoračný panel - farba biela/strieborná	358,-
▲ BYFQ60B3	Klasický dekoračný panel (vzhľad predchádzajúcej série jednotiek 600x600) - Poznámka: neumožňuje individuálne ovládanie klapiek	336,-
BRC7F530W	IČ diaľkový ovládač biely pre BYFQ60CW - Poznámka : nie je možné individuálne ovládanie výfukových klapiek	228,-
BRC7F530S	IČ diaľkový ovládač strieborný pre BYFQ60CS - Poznámka : nie je možné individuálne ovládanie výfukových klapiek	228,-
BRC7EB530W	IČ diaľkový ovládač pre BYFQ60B3 - Poznámka : nie je možné individuálne ovládanie výfukových klapiek	264,-
BRC1H52W/S/K	Prémiový káblový ovládač Madoka (W-biely/S-strieborný/K-čierny)	213,-
BRP069C81	SkyAir WiFi riadiaci adaptér (vyžaduje pripojenie aj IČ alebo káblového ovládača)	157,-
BRYQ60AW	Snímač prítomnosti a Podlahový snímač biely pre BYFQ60CW - Poznámka: musí byť kombinovaný s ovládačom BRC1H52*	180,-
BRYQ60AS	Snímač prítomnosti a Podlahový snímač strieborný pre BYFQ60CS - Poznámka: musí byť kombinovaný s ovládačom BRC1H52*	180,-
BDBHQ44C60	Sada zaslepení výfukových klapiek pre 3-výfukovú alebo 2-výfukovú prevádzku pre BYFQ60C	138,-
KDBQ44B60	Montážny rám dekoračného panela pre zníženie inštaláčného miesta v podhlade - len pre dekoračný panel BYFQ60B3	619,-
KDDQ44XA60	Sada pre vstup čerstvého vzduchu (pripojovacia príruka pre vzduchové potrubie)	207,-
KAF441C60	Náhradný filter s dlhou životnosťou, netkaný typ	140,-

Vnútorná jednotka		FFA	25A9	35A9	50A9	60A9	
Rozmery	Výška x Šírka x Hĺbka	mm	260x575x575				
Hmotnosť		kg	16		17,5		
Dekoračný panel	Model		BYFQ60CW (biely) / BYFQ60CS (strieborný) / BYFQ60B3W1 (biely-starší dizajn)				
	Farba		Biela (N9.5) / Biela (N9.5) + Strieborná / Biela (RAL9010)				
	Rozmery	Výška x Šírka x Hĺbka	mm	46x620x620 / 46x620x620 55x700x700			
	Hmotnosť		kg	2,8 / 2,8 / 2,7			
Filter vzduchu	Typ		Živicová sieťka s protiplesňovou úpravou				
Prietok vzduchu	Chladenie	Vysoké/Nízke ot.	m ³ /min	9/6,5	10/6,5	12,7/8,6	14,5/9,5
	Vykurovanie	Vysoké/Nízke ot.	m ³ /min	9/6,5	10/6,5	12,7/8,6	14,5/9,5
Akustický výkon	Chladenie		dBA	48	51	56	60
Hladina akustického tlaku	Chladenie	Vysoké/Nízke ot.	dBA	31/25	34/25	39/27	43/32
	Vykurovanie	Vysoké/Nízke ot.	dBA	31/25	34/25	39/27	43/32
Chladivo	Typ		R-32				
Ovládač	Infra-červený ovládač		BRC7F530W (biely) / BRC7F530S (strieborný) / BRC7EB530W (starší dizajn)				
	Káblový ovládač		BRC1H52W/S/K				
Napájanie	Počet fáz / Frekvencia / Napätie	Hz / V	1~ / 50 / 220-240				

Technické údaje vonkajších jednotiek RXM sú na str. 67 a vonkajších jednotiek RZAG-A na str. 68.

Na ovládanie online ovládača musí byť k vnútornej jednotke pripojený káblový alebo bezdrôtový diaľkový ovládač.

Unikátna technológia automatického čistenia

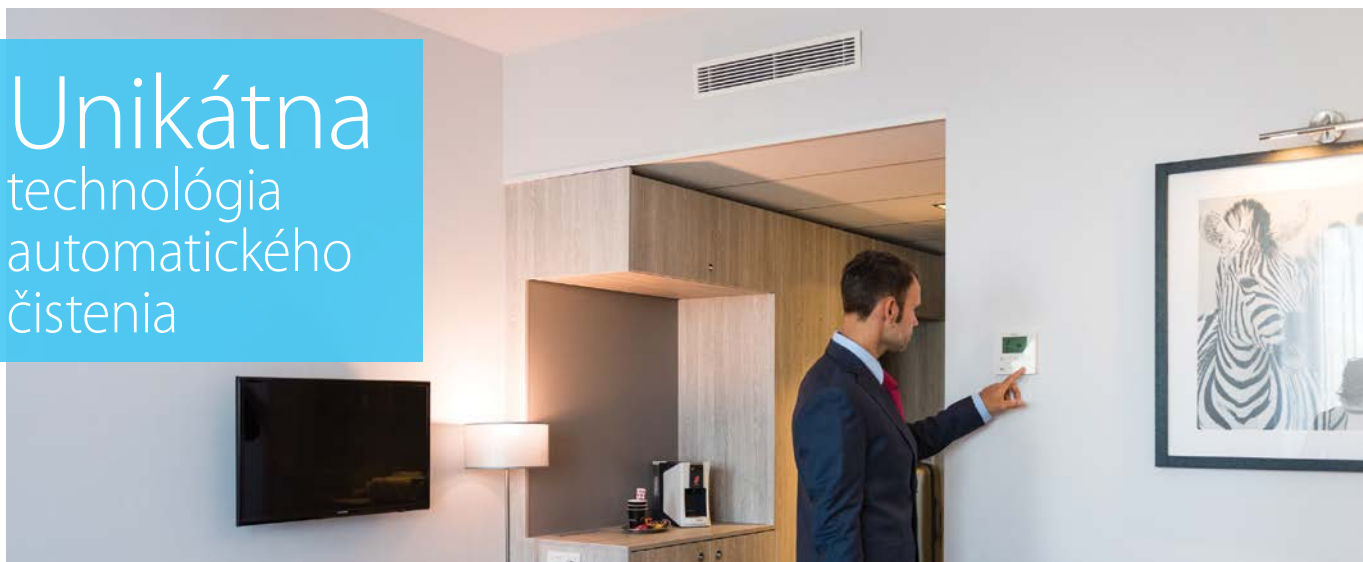

Znižuje prevádzkové náklady

- › Automatické čistenie filtra zabezpečuje vysokú účinnosť a nízke náklady na údržbu, pretože filter je vždy čistý

Zmena profilu účinnosti pre vnútornú kanálovú jednotku počas prevádzky

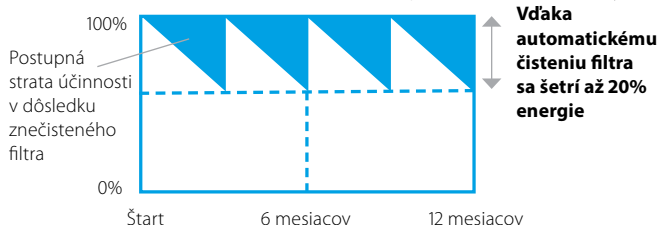

Minimálny čas potrebný na čistenie filtra

- › Zásobník na prach je možné vyprázdniť pomocou vysávača čo umožňuje rýchle a jednoduché čistenie
- › Už žiadne špinavé stropy

Unikátna technológia

- › Jedinečná a inovatívna filtračná technológia inšpirovaná samočistiacim dekoračným panelom kazetových jednotiek



Zlepšená kvalita vnútorného vzduchu

- › Optimálne prúdenie vzduchu eliminuje prieván a izoluje hluk

Ako to funguje?

- 1 Plánované automatické čistenie filtra
- 2 Prach sa zachytáva v zásobníku, ktorý je integrovaný v jednotke
- 3 Prach sa dá ľahko odstrániť pomocou vysávača

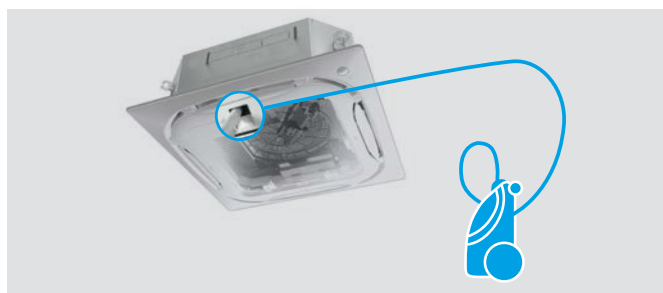
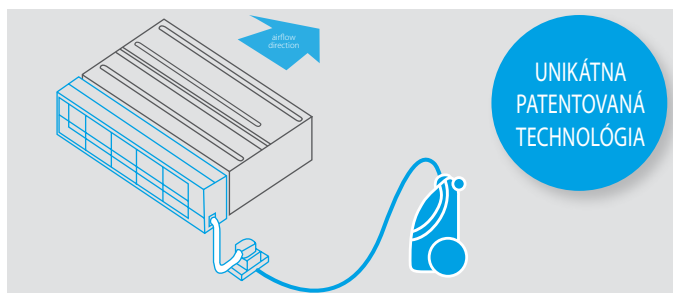

Kanálové jednotky

- › Ideálne pre hotely a bytové aplikácie
- › Upratovacia služba / majiteľ môže filter vyčistiť

Viac podrobností na stranách 42-43



www.youtube.com/DaikinEurope



Kombinačná tabuľka

	Sky Air			
	FDXM-F9			
	25	35	50	60
BAE20A62	•	•		
BAE20A82				
BAE20A102			•	•

Kazetové jednotky s kruhovým výfukom

- › Ideálne pre maloobchod
- › Personál / majiteľ môže filter vyčistiť
- › Na dosiahnutie jednotky nie je potrebné používať rebrík
- › Dostupné v štandardnej bielej a čiernej farbe

Viac podrobností na stranách 35-41

		Sky Air	
		FCAG-B	FCAHG-H
BYCQ140EGF (jemný filter)	□	•	•
BYCQ140EGFB (jemný filter)	■	•	•

Sada pre Multi zónovanie pre kanálové jednotky

Multi zónový systém riadi každú miestnosť samostatne. Je osadený klapkami s pohonom, ktoré sú prispôbené na použitie s Daikin kanálovými jednotkami. Tento systém podporuje riadenie až do 8 zón pomocou centrálnej radiacej jednotky s termostatom umiestnenej v hlavnej miestnosti a individuálnych termostatov v každej zóne.

Benefity

Zvýšený komfort

- › Zvyšuje úroveň komfortu umožnením lepšej regulácie každej zóny.
 - Až do 8 individuálnych zón riadených pomocou individuálne ovládaných klapiek
 - Individuálne termostaty pre reguláciu po miestnostiach alebo po zónach

Jednoduchá inštalácia

- › Automatické nastavenie prietoku vzduchu podľa požiadavky
- › Jednoduchá inštalácia, integrácia Daikin vnútorných jednotiek a systémového ovládania
- › Úspora času montáže, výfukový nadstavec je predpripravený s klapkami a radiaciami doskami
- › Redukované množstvo chladiva vyžadované pre inštaláciu

Ako to funguje?

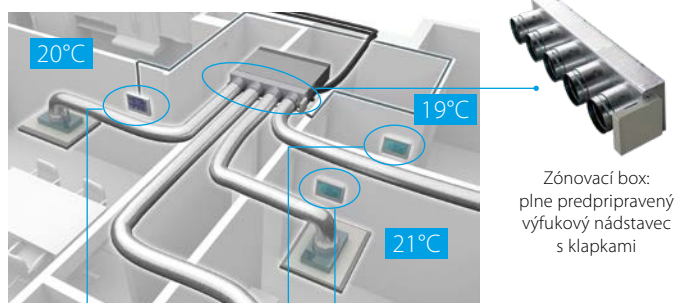















Individuálne termostaty v každej miestnosti

Použitie

Počet motorizovaných klapiek	Názov	Rozmery V x Š x H (mm)	Ø (mm)	SkyAir												Cena €				
				FDXM-F9				FBA-A(9)				ADEA-A				Reverzibilné	Len vykurovanie			
Standard plénum	2	AZE(Z/R)6DAIST07XS2	300 x 930 x 454	200														1.872,-	na požiadanie	
		AZE(Z/R)6DAIST07S2																	1.872,-	na požiadanie
	3	AZE(Z/R)6DAIST07XS3	300 x 1.140 x 454																2.018,-	na požiadanie
		AZE(Z/R)6DAIST07S3																	2.018,-	na požiadanie
	4	AZE(Z/R)6DAIST07S4	300 x 1.140 x 454																2.152,-	na požiadanie
		AZE(Z/R)6DAIST07M4																	2.152,-	na požiadanie
	5	AZE(Z/R)6DAIST07M5	300 x 1.425 x 454																2.404,-	na požiadanie
		AZE(Z/R)6DAIST07L5																	2.404,-	na požiadanie
6	AZE(Z/R)6DAIST07M6	300 x 1.638 x 454															2.751,-	na požiadanie		
	AZE(Z/R)6DAIST07L6																2.751,-	na požiadanie		
7	AZE(Z/R)6DAIST07L7	515 x 1.425 x 454															2.905,-	na požiadanie		
	AZE(Z/R)6DAIST07XL7																2.905,-	na požiadanie		
8	AZE(Z/R)6DAIST07L8	515 x 1.425 x 454															3.063,-	na požiadanie		
	AZE(Z/R)6DAIST07XL8																3.063,-	na požiadanie		
Medium Plénum	2	AZEZ6DAIBS07XS2	250 x 930 x 454	200														1.871,-	-	
		AZEZ6DAIBS07S2																	1.871,-	-
	3	AZEZ6DAIBS07XS3	250 x 1.140 x 454																2.014,-	-
		AZEZ6DAIBS07S3																	2.014,-	-
	4	AZEZ6DAIBS07M4	250 x 1.140 x 454																2.152,-	-
		AZEZ6DAIBS07L4																	2.152,-	-
	5	AZEZ6DAIBS07M5	250 x 1.425 x 454																2.408,-	-
		AZEZ6DAIBS07L5																	2.408,-	-
	6	AZEZ6DAIBS07M6	250 x 1.638 x 454																2.749,-	-
		AZEZ6DAIBS07L6																	2.749,-	-
	7	AZEZ6DAIBS07XL6	250 x 1.638 x 454																2.750,-	-
		AZEZ6DAIBS07L6																	2.750,-	-
Úzke plénum	2	AZE(Z/R)6DAISL01S2	210 x 720 x 444	200														1.945,-	na požiadanie	
		AZE(Z/R)6DAISL01S3																	2.089,-	na požiadanie
	4	AZE(Z/R)6DAISL01M4	210 x 930 x 444																2.232,-	na požiadanie
		AZE(Z/R)6DAISL01L5																	2.383,-	na požiadanie
	5	AZE(Z/R)6DAISL01L5	210 x 1.140 x 444																2.383,-	na požiadanie

(1) Z modely sú reverzibilné; R modely iba pre vykurovanie; (2) Reverzibilné jednotky Medium Ceiling Void je možné zablokovať na vykurovanie iba prostredníctvom modulu AZX6MCS

			Cena €	
Ovládanie		Blueface - Hlavný termostat Intuitívny farebný grafický displej pre ovládanie zóny a Multizónovej sady	AZCE6BLUEZEROCB (káblový)	350,-
		Think- zónový termostat Grafický displej s e-ink obrazovkou s nízkou spotrebou pre ovládanie zóny	AZCE6THINKRB (rádiový)	399,-
		Lite - zónový termostat Termostat s tlačidlami pre ovládanie teploty v zóne	AZCE6LITECB (káblový)	210,-
			AZCE6LITERB (rádiový)	314,-
		Voliteľný prepojavací kábel (2 x 0,5 mm ² 2 x 0,22 mm ²), 15m dĺžka	AZX6CABLEBUS15	34,-
		Voliteľný prepojavací kábel (2 x 0,5 mm ² 2 x 0,22 mm ²), 100m dĺžka	AZX6CABLEBUS100	178,-
		Modul iba pre vykurovanie	AZX6MCS	20,-
		Webserver pre vzdialené ovládanie Uniifikovaný adaptér pre ethernet/WiFi montáž na DIN lištu	AZX6WSPHUB	389,-
		Webserver pre vzdialené ovládanie Uniifikovaný adaptér pre ethernet/WiFi montáž na PCB riadiacu dosku	AZX6WSC5GER	389,-
		BACnet brána Umožňuje ON / OFF ovládanie každej zóny. Kontrola teploty pre každú zónu . Indikácia prevádzkového režimu. Na každý systém je potrebná jedna brána.	AZX6WSPBAC	389,-
	KNX Gateway	AZX6KNXGTWAY	389,-	
Mriežky a plénium	Mriežky a plénium pre privod vzduchu			
		Stenová prívodná mriežka Horizontálne aj vertikálne lamely nastaviteľné manuálne.	RDHV040015BKX	49,-
		Stropná prívodná mriežka Horizontálne lamely pod uhlom 15°. Vertikálne lamely nastaviteľné manuálne.	RLQV040015BKX	74,-
		Plénium pre prívodnú mriežku Na pripojenie kruhových potrubí k výfukovej mriežke. Izolovaná pozinkovaná oceľ . Priemer 250 mm	PREJ0400150T	161,-
	Mriežky a plénium pre odvod vzduchu			
		Odvodná mriežka s filtrom Integrovaný filter čistí vzduch	RRFR050050BTX	267,-
		Plénium pre odvodnú mriežku Pripojenie 1 až 4 kruhových potrubí k odvodnej mriežke Priemer 250mm	BR500	361,-
		Plénium pre odvod vzduchu Na pripojenie 1 až 4 kruhových potrubí ku kanálovým jednotkám Priemer 250mm Rôzne veľkosti (XS, S, M, L, XL), aby sa zmestili do vnútornej jednotky	AZCEZDAPR07XS	178,-
			AZCEZDAPR07S	178,-
			AZCEZDAPR07M	198,-
AZCEZDAPR07L			253,-	
		AZCEZDAPR07XL	289,-	

FDXM-F9

Sky Air séria - kanálová jednotka

Kanálová jednotka s výškou 200 mm.



FDXM-F9

Cena	FDXM + RXM	25F9 + 25R9	35F9 + 35R9	50F9 + 50R	60F9 + 60R
Cena za komplet (vnút. jedn. + vonk. jedn. + kábl. ovládač)	€	1.879,-	2.209,-	2.870,-	3.428,-
Cena za vnútornú jednotku	€	539,-	676,-	1.077,-	1.398,-
Cena za vonkajšiu jednotku	€	1.127,-	1.320,-	1.580,-	1.817,-
Cena za káblový ovládač (BRC1H52W/S/K)	€	213,-	213,-	213,-	213,-

Údaje o účinnosti	FDXM + RXM	25F9 + 25R9	35F9 + 35R9	50F9 + 50R	60F9 + 60R
Chladiaci výkon	Min./Nom./Max. kW	1,3/2,4/3,0	1,4/3,4/3,8	1,7/5,0/5,3	1,7/6,0/6,5
Vykurovací výkon	Min./Nom./Max. kW	1,3/3,2/4,5	1,4/4,0/5,0	1,7/5,8/6,0	1,7/7,0/7,1
Chladienie	Energetická trieda	A+	A	A+	A
	Výkon Pdesign kW	2,40	3,40	5,00	6,00
	SEER	5,68	5,26	5,77	5,56
	ηs,c %			-	
Ročná spotreba energie	kWh/a	148	226	303	378
Vykurovanie (Stredné pásmo)	Energetická trieda	A+		A	
	Výkon Pdesign kW	2,60	2,90	4,00	4,60
	SCOP/A	4,24	3,88	3,93	3,80
	ηs,h %			-	
Ročná spotreba energie	kWh/a	858	1.046	1.424	1.693

Vnútorná jednotka	FDXM	25F9	35F9	50F9	60F9
Rozmery	Výška x Šírka x Hĺbka mm	200x750x620		200x1.150x620	
Hmotnosť	kg	21		28	
Filter vzduchu	Typ	Vymeniteľný / čistiteľný			
Prietok vzduchu	Chladienie Nízke/Stredné/Vysoké ot. m³/min	7,3/8,0/8,7		13,3/14,6/15,8	
	Vykurovanie Nízke/Stredné/Vysoké ot. m³/min	7,3/8,0/8,7		13,3/14,6/15,8	
Externý statický tlak	Nom.ot. Pa	30		40	
Akustický výkon	Chladienie dBA	53,0		55,0	
	Vykurovanie dBA	53,0		55,0	
Hladina akustického tlaku	Chladienie Nízke/Stredné/Vysoké ot. dBA	27/33/35		30/35/38	
	Vykurovanie Nízke/Stredné/Vysoké ot. dBA	27/33/35		30/35/38	
Ovládač	Infra-červený ovládač	BRC4C65			
	Káblový ovládač	BRC1H52W/S/K			

Vonkajšia jednotka	RXM	25R9	35R9	50R	60R
Rozmery	Výška x Šírka x Hĺbka mm	552x840x350		734x870x373	
Hmotnosť	kg	32		49	
Akustický výkon	Chladienie dBA	58	61	62,0	63,0
	Vykurovanie dBA	59	61	62,0	63,0
Hladina akustického tlaku	Chladienie Nom. dBA	46	49	48,0	
	Vykurovanie Nom. dBA	47	49	49,0	
Prevádzkový rozsah	Chladienie Vonk.tepl. Min.-Max. °CDB	-10~46			
	Vykurovanie Vonk.tepl. Min.-Max. °CWB	-15~24			
Chladivo	Typ/GWP/Náplň/ TCO ₂ ekv kg	R-32/675/0,76/0,52		R-32/675,0/1,15/0,78	
Pripojenie potrubia	Kvapalina/plyn mm	6,35/9,50		6,35/12,7	
	Dĺžka Vonk.-Vnút. Max. m	20		30	
	potrubia Systém Predplnené m	10		-	
	Doplňenie chladiva kg/m	0,02 (pre potrubie nad 10m)			
Prevýšenie Vnút. - Vonk. Max. m		15		20	
Napájanie	Počet fáz / Frekvencia / Napätie Hz/V	1~/50 /220-240			
Prúd	Maximálne istenie (MFA) A	-			

Príslušenstvo pre jednotky FDXM-F9

Názov	Popis	Cena €
BRC1H52W/S/K	Prémiový káblový ovládač Madoka (W-biely/S-strieborný/K-čierny)	213,-
BRC4C65	Infra-červený diaľkový ovládač	187,-
BRP069C81	SkyAir WiFi riadiaci adaptér (vyžaduje pripojenie aj IČ alebo káblového ovládača)	157,-
BAE20A62	Sada automatického samočistiaceho filtra pre FDXM25-35F9	587,-
BAE20A102	Sada automatického samočistiaceho filtra pre FDXM50-60F9	672,-

Na ovládanie online ovládača musí byť k vnútornej jednotke pripojený káblový alebo bezdrôtový diaľkový ovládač.

FDXM-F9

Sky Air séria - kanálová jednotka

Kanálová jednotka s výškou 200 mm.



FDXM-F9

Cena	FDXM + RZAG	35F9 + 35A	50F9 + 50A	60F9 + 60A
Cena za komplet (vnút. jedn. + vonk. jedn. + kábl. ovládač)	€	2.553,-	3.452,-	4.100,-
Cena za vnútornú jednotku	€	676,-	1.077,-	1.398,-
Cena za vonkajšiu jednotku	€	1.664,-	2.162,-	2.489,-
Cena za káblový ovládač (BRC1H52W/S/K)	€	213,-	213,-	213,-

Údaje o účinnosti	FDXM + RZAG	35F9 + 35A	50F9 + 50A	60F9 + 60A	
Chladiaci výkon	Nom. kW	3,5	5,0	6,0	
Vykurovací výkon	Nom. kW	4,0	5,0	7,0	
Príkon	Chladienie	Nom. kW	0,90	1,32	1,76
	Vykurovanie	Nom. kW	1,14	1,47	2,12
Sezónna účinnosť (podľa EN14825)	Chladienie	Energetická trieda	A+		
		Pdesign	kW	5	6
		SEER		5,90	5,70
	Vykurovanie (Stredné pásmo)	Ročná spotreba energie	kWh	208	368
		Energetická trieda	A		
		Pdesign	kW	4,3	4,5
SCOP/A		3,90	3,90		
Ročná spotreba energie	kWh	1255	1544	1616	

Vnútorná jednotka	FDXM	35F9	50F9	60F9	
Rozmery	Výška x Šírka x Hĺbka	mm	200x750x620	200x1.150x620	
Hmotnosť		kg	21,0	28,0	
Filter vzduchu	Typ	Vymeniteľný / čistiteľný			
Prietok vzduchu	Chladienie	Nízke/Stredné/Vysoké ot. m ³ /min	7,3/8,0/8,7	13,3/14,6/15,8	13,5/14,8/16,0
	Vykurovanie	Nízke/Stredné/Vysoké ot. m ³ /min	7,3/8,0/8,7	13,3/14,6/15,8	13,5/14,8/16,0
Externý statický tlak	Nom.	Pa	30	40	
Akustický výkon	Chladienie	dBA	53	55	56
	Vykurovanie	dBA	53	55	56
Hladina akustického tlaku	Chladienie	Nízke/Vysoké ot. dBA	27/35	30/38	30/38
	Vykurovanie	Nízke/Vysoké ot. dBA	27/35	30/38	30/38
Napájanie	Počet fáz / Frekvencia / Napätie	Hz/V	1~/50/220-240		

Vonkajšia jednotka	RZAG	35A	50A	60A	
Rozmery	Výška x Šírka x Hĺbka	mm	734x870x373		
Hmotnosť		kg	52		
Akustický výkon	Chladienie	dBA	62	63	64
	Vykurovanie	dBA	62	63	64
Prevádzkový rozsah	Chladienie	Vonk.tepl. Min.~Max. °CDB	-20 / +52		
	Vykurovanie	Vonk.tepl. Min.~Max. °CWB	-20 / +24		
Chladivo	Typ/GWP/Náplň/ TCO ₂ ekv	kg/TCO ₂ Eq	R-32 / 1,55/ 1,05 / 675		
Pripojenie potrubia	Kvapalina	mm	6,35		
	Plyn	mm	9,5	12,7	
	Dĺžka potrubia	Vonk.-Vnút. Max. m	50		
	Doplnenie chladiva	kg/m	0,02 (pre potrubie nad 30m)		
	Prevýšenie	Vnút. - Vonk. Max. m	30		
Napájanie	Počet fáz / Frekvencia / Napätie	Hz/V	1~/50/220-240		
Prúd	Maximálne istenie (MFA)	A	16	20	

Príslušenstvo pre jednotku FDXM-F9

Názov	Popis	Cena €
BRC1H52W/S/K	Prémiový káblový ovládač Madoka (W-biely/S-strieborný/K-čierny)	213,-
BRC4C65	Infra-červený diaľkový ovládač	187,-
BRP069C81	SkyAir WiFi riadiaci adaptér (vyžaduje pripojenie aj IČ alebo káblového ovládača)	157,-
BAE20A62	Sada automatického samočistiaceho filtra pre FDXM25-35F9	587,-
BAE20A102	Sada automatického samočistiaceho filtra pre FDXM50-60F9	672,-

Na ovládanie online ovládača musí byť k vnútornej jednotke pripojený káblový alebo bezdrôtový diaľkový ovládač.

FBA-A(9)

Sky Air séria - kanálová jednotka so štandardným ESP

Nová jedinečná tichá jednotka s reguláciou invertor ventilátora poskytuje funkciu Automatického nastavenia prietoku vzduchu pomocou viac ako 10 voliteľných kriviek ventilátora.



FBA-A(9) splitové kombinácie

Vnútorná jednotka	Vonkajšia jednotka	Chladiaci výkon kW	Vykurovací výkon kW	Sezónna účinnosť (podľa EN14825)								Cena		
				Chladienie				Vykurovanie (Stredné pásmo)				Vnútorná jednotka €	Vonkajšia jednotka €	Cena za komplet €
				Energ. trieda	Pdesign kW	SEER	A.E.C. kWh	Energ. trieda	Pdesign kW	SCOP	A.E.C. kWh			
FBA35A9	RXM35R9	3,4	4,0	A++	3,4	6,23	191	A+	2,9	4,07	996	1.342,-	1.320,-	2.662,-
FBA50A9	RXM50R	5,0	5,5	A++	5,0	6,27	279	A+	4,4	4,06	1.517	1.357,-	1.580,-	2.937,-
FBA60A9	RXM60R	5,7	7,0	A+	5,7	5,91	336	A+	4,6	4,01	1.607	1.470,-	1.817,-	3.287,-
FBA35A9	RZAG35A	3,5	4,0	A++	3,5	6,12	200	A+	4,2	4,10	1.420	1.342,-	1.664,-	3.006,-
FBA50A9	RZAG50A	5,0	6,0	A++	5,0	6,30	278	A+	4,3	4,10	1.406	1.357,-	2.162,-	3.519,-
FBA60A9	RZAG60A	6,0	7,0	A++	6,0	6,15	341	A+	4,5	4,10	1.508	1.470,-	2.489,-	3.959,-

Split a Mini Sky Air Alpha séria kombinácie

FBA71A9	RZAG71NV1	6,8	7,5	A++	6,8	6,5	366	A+	4,7	4,20	1.566	1.663,-	3.128,-	4.791,-
FBA100A	RZAG100NV1	9,5	10,8	A++	9,5	6,47	514	A+	7,8	4,36	2.505	2.045,-	3.834,-	5.879,-
FBA125A	RZAG125NV1	12,1	13,5	-	12,1	6,56	1.107	-	9,5	4,37	3.050	2.123,-	4.148,-	6.271,-
FBA140A	RZAG140NV1	13,4	15,5	-	13,4	6,42	1.252	-	9,5	4,34	3.070	2.377,-	4.450,-	6.827,-
FBA71A9	RZAG71NY1	6,8	7,5	A++	6,8	6,5	366	A+	4,7	4,20	1.566	1.663,-	3.339,-	5.002,-
FBA100A	RZAG100NY1	9,5	10,8	A++	9,5	6,47	514	A+	7,8	4,36	2.505	2.045,-	4.115,-	6.160,-
FBA125A	RZAG125NY1	12,1	13,5	-	12,1	6,56	1.107	-	9,5	4,37	3.050	2.123,-	4.410,-	6.533,-
FBA140A	RZAG140NY1	13,4	15,5	-	13,4	6,42	1.252	-	9,5	4,34	3.070	2.377,-	4.976,-	7.353,-

Sky Air Advance séria kombinácie

FBA71A9	RZASG71MV1	6,8	7,5	A++	6,8	6,19	385	A+	4,5	4,01	1.571	1.663,-	2.200,-	3.863,-
FBA100A	RZASG100MV1	9,5	10,8	A+	9,5	5,83	570	A	6,0	3,85	2.182	2.045,-	2.764,-	4.809,-
FBA125A	RZASG125MV1	12,1	13,5	-	12,1	5,49	1.322	-	6,0	3,63	2.314	2.123,-	2.990,-	5.113,-
FBA140A	RZASG140MV1	13,4	15,5	-	13,4	5,81	1.384	-	7,8	3,85	2.836	2.377,-	3.287,-	5.664,-
FBA100A	RZASG100MY1	9,5	10,8	A+	9,5	5,83	570	A	6,0	3,85	2.182	2.045,-	2.844,-	4.889,-
FBA125A	RZASG125MY1	12,1	13,5	-	12,1	5,49	1.322	-	6,0	3,63	2.314	2.123,-	3.082,-	5.205,-
FBA140A	RZASG140MY1	13,4	15,5	-	13,4	5,81	1.384	-	7,8	3,85	2.836	2.377,-	3.384,-	5.761,-

Diaľkový ovládač nie je zahrnutý v cene vnútornej jednotky a v súprave a je potrebné ho objednať samostatne.

Príslušenstvo pre jednotky FBA-A(9)

Názov	Popis	Cena €
BRC4C65	Infra-červený diaľkový ovládač	187,-
BRC1H52W/S/K	Prémiový káblový ovládač Madoka (W-biely/S-strieborný/K-čierny)	213,-
BRP069C81	SkyAir WiFi riadiaci adaptér (vyžaduje pripojenie aj IČ alebo káblového ovládača)	157,-
KDAP25A56	Výfukový adaptér pre kruhové potrubie - pre jednotky FBA35-50A9	178,-
KDAP25A71	Výfukový adaptér pre kruhové potrubie - pre jednotky FBA60~71A9	368,-
KDAP25A140	Výfukový adaptér pre kruhové potrubie - pre jednotky FBA100~140A	569,-

Príslušenstvo Sada pre multizónovanie je na str. 40.

Na ovládanie online ovládača musí byť k vnútornej jednotke pripojený káblový alebo bezdrôtový diaľkový ovládač.

Vnútorná jednotka		FBA	35A9	50A9	60A9	71A9	100A	125A	140A		
Rožmery	Výška x Šírka x Hĺbka	mm	245x700x800		245x1.000x800		245x1.400x800				
Hmotnosť		kg	28		35	35		46			
Filter vzduchu	Typ		Živicová sieťka s protiplesňovou úpravou								
Prietok vzduchu	Chladienie	Vysoké/Nízke ot.	m ³ /min		15/10,5		18/12,5		29/23	34/23,5	
	Vykurovanie	Vysoké/Nízke ot.	m ³ /min		15/10,5		18/12,5		29/23	34/23,5	
Externý statický tlak		Pa	30 ~ 150				40 ~ 150		50 ~ 150		
Akustický výkon	Chladienie		dBA		60		56		58		62
Hladina akustického tlaku	Chladienie	Vysoké/Nízke ot.	dBA		35/29		30/25		34/30		37/32
	Vykurovanie	Vysoké/Nízke ot.	dBA		37/29		31/25		36/30		38/32
Chladivo	Typ		R-32								
Ovládač	Infra-červený ovládač		BRC4C65								
	Káblový ovládač		BRC1H52W/S/K								
Napájanie	Počet fáz / Frekvencia / Napätie	Hz / V	1~ / 50 / 220-240								

Technické údaje vonkajších jednotiek RXM sú na str. 67, vonkajších jednotiek RZAG sú na str. 68 a vonkajších jednotiek RZASG na str. 69.

FBA-A(9) & ADEA-A

Sky Air séria - kanálové jednotky

Bezkonkurenčný pomer ceny a výkonu pre komerčné aplikácie



FBA-A(9) splitové kombinácie

SkyAir Active-series

	Sada jednotiek	Vnútorná jednotka	Vonkajšia jednotka	Chladiaci výkon	Vykurovací výkon	Sezónna účinnosť (podľa EN14825)								Cena za komplet
						Chladienie				Vykurovanie (Stredné pásmo)				
						Energ. trieda	Pdesign kW	SEER	A.E.C. kWh	Energ. trieda	Pdesign kW	SCOP	A.E.C. kWh	
1-fáza (230V)	SB.FBA71/ARXM71R	FBA71A9	ARXM71R	6,8	7,5	A	6,8	5,57	427	A	4,5	3,81	1.652	2.999,-
	SB.FBA100/AZAS100V	FBA100A	AZAS100MV1	9,5	10,8	A	9,5	5,25	633	A	6,0	3,81	2.205	3.765,-
	SB.FBA125/AZAS125V	FBA125A	AZAS125MV1	12,1	13,5	-	12,1	4,85	1.497	-	6,0	3,55	2.366	3.922,-
	SB.FBA140/AZAS140V	FBA140A	AZAS140MV1	13,4	15,5	-	13	5,50	1.418	-	7,8	3,85	2.836	4.602,-
3-fáza (400V)	SB.FBA100/AZAS100Y	FBA100A	AZAS100MY1	9,5	10,8	A	9,5	5,25	633	A	6,0	3,81	2.205	3.816,-
	SB.FBA125/AZAS125Y	FBA125A	AZAS125MY1	12,1	13,5	-	12,1	4,85	1.497	-	6,0	3,55	2.366	3.975,-
	SB.FBA140/AZAS140Y	FBA140A	AZAS140MY1	13,4	15,5	-	13	5,50	1.418	-	7,8	3,85	2.836	4.657,-

Diaľkový ovládač nie je zahrnutý v cene vnútornej jednotky a v súprave a je potrebné ho objednať samostatne.

ADEA-A splitové kombinácie

SkyAir Active-series

	Sada jednotiek	Vnútorná jednotka	Vonkajšia jednotka	Chladiaci výkon	Vykurovací výkon	Sezónna účinnosť (podľa EN14825)								Cena za komplet
						Chladienie				Vykurovanie (Stredné pásmo)				
						Energ. trieda	Pdesign kW	SEER	A.E.C. kWh	Energ. trieda	Pdesign kW	SCOP	A.E.C. kWh	
1-fáza (230V)	SB.ADEA71/ARXM71R	ADEA71A	ARXM71R	6,8	7,5	A	6,8	5,35	-	A	4,5	3,80	-	2.917,-
	SB.ADEA100/AZAS100V	ADEA100A	AZAS100MV1	9,5	10,8	A	9,5	5,13	-	A	6,0	3,81	-	3.664,-
	SB.ADEA125/AZAS125V	ADEA125A	AZAS125MV1	12,1	13,5	B	12,1	4,73	-	A	6,0	3,50	-	3.817,-

Diaľkový ovládač nie je zahrnutý v cene vnútornej jednotky a v súprave a je potrebné ho objednať samostatne.

Split kombinácie a vnútorné jednotky

Príslušenstvo pre jednotky FBA-A(9) a ADEA-A

Názov	Popis	Cena €
BRC4C65	Infra-červený diaľkový ovládač	187,-
BRC1H52W/S/K	Prémiový káblový ovládač Madoka (W-biely/S-strieborný/K-čierny)	213,-
BRP069C81	SkyAir WiFi riadiaci adaptér (vyžaduje pripojenie aj IČ alebo káblového ovládača)	157,-
KDAP25A56	Výfukový adaptér pre kruhové potrubie - pre jednotky FBA35-50A9	178,-
KDAP25A71	Výfukový adaptér pre kruhové potrubie - pre jednotky FBA60~71A9 a ADEA71A	368,-
KDAP25A140	Výfukový adaptér pre kruhové potrubie - pre jednotky FBA100~140A a ADEA100~125A	569,-

Na ovládanie online ovládača musí byť k vnútornej jednotke pripojený káblový alebo bezdrôtový diaľkový ovládač.

Vnútorná jednotka			ADEA	71A	100A	125A
Rozmery	Výška x Šírka x Hĺbka		mm	245x1.000x800	245x1.400x800	
Hmotnosť			kg	35,0	46,0	
Filter vzduchu	Typ			Živicová sieťka		
Prietok vzduchu	Chladienie	Nízke/Stredné/Vysoké ot.	m ³ /min	12,5/15,0/18,0	23,0/26,0/29,0	23,5/29,0/34,0
	Vykurovanie	Nízke/Stredné/Vysoké ot.	m ³ /min	12,5/15,0/18,0	23,0/26,0/29,0	23,5/29,0/34,0
Externý statický tlak	Nom./Vysoké ot.		Pa	30/150	40/150	50/150
Akustický výkon	Chladienie		dBA	56	58	62
Hladina	Chladienie	Nízke/Vysoké ot.	dBA	25,0/30,0	30,0/34,0	32,0/37,0
akustického tlaku	Vykurovanie	Nízke/Vysoké ot.	dBA	25,0/31,0	30,0/36,0	32,0/38,0
Ovládač	Infra-červený ovládač			BRC4C65		
	Káblový ovládač			BRC1H52W/S/K		
Napájanie	Počet fáz / Frekvencia / Napätie		Hz/V	1~/50/60/220-240/220		

Vnútorná jednotka			FBA	71A9	100A	125A	140A
Rozmery	Výška x Šírka x Hĺbka		mm	245x1.000x800	245x1.400x800		
Hmotnosť			kg	35	46		
Filter vzduchu	Typ			Živicová sieťka s protiplesňovou úpravou			
Prietok vzduchu	Chladienie	Nízke/Vysoké ot.	m ³ /min	18/12,5	29/23	34/23,5	
	Vykurovanie	Nízke/Vysoké ot.	m ³ /min	18/12,5	29/23	34/23,5	
Externý statický tlak			Pa	30 ~ 150	40 ~ 150	50 ~ 150	
Akustický výkon	Chladienie		dBA	56	58	62	
Hladina	Chladienie	Nízke/Vysoké ot.	dBA	30/25	34/30	37/32	
akustického tlaku	Vykurovanie	Nízke/Vysoké ot.	dBA	31/25	36/30	38/32	
Chladivo	Typ			R-32			
Ovládač	Infra-červený ovládač			BRC4C65			
	Káblový ovládač			BRC1H52W/S/K			
Napájanie	Počet fáz / Frekvencia / Napätie		Hz / V	1~ / 50 / 220-240			

FDA-A

Sky Air séria - kanálové jednotky s vysokým ESP

Výkonné jednotky pre centrálnu úpravu vzduchu a distribúciu cez veľké potrubné systémy.

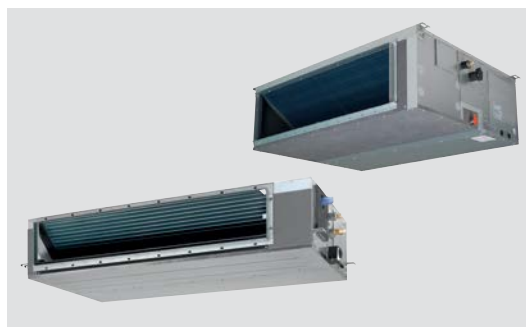

FDA-A splitové kombinácie

Vnútorná jednotka	Vonkajšia jednotka	Chladiaci výkon kW	Vykurovací výkon kW	Sezónna účinnosť (podľa EN14825)							Cena		
				Chladienie			Vykurovanie (Stredné pásmo)				Vnútorná jednotka €	Vonkajšia jednotka €	Cena za komplet €
				Pdesign kW	SEER	A.E.C. kWh	Pdesign kW	SCOP	A.E.C. kWh				

Sky Air Alpha séria kombinácie

SkyAir Alpha-series

1-fáza (230V)	FDA125A	RZAG125NV1	12,1	13,5	12,1	6,59	1.102	9,5	4,35	3.064	2.510,-	4.148,-	6.658,-
3-fázy (400V)	FDA125A	RZAG125NY1	12,1	13,5	12,1	6,59	1.102	9,5	4,35	3.064	2.510,-	4.410,-	6.920,-

Sky Air Advance séria kombinácie

SkyAir Advance-series

1-fáza (230V)	FDA125A	RZASG125MV1	12,1	13,5	12,1	5,03	1.444	6	3,58	2.346	2.510,-	2.990,-	5.500,-
3-fázy (400V)	FDA125A	RZASG125MY1	12,1	13,5	12,1	5,03	1.444	6	3,58	2.346	2.510,-	3.082,-	5.592,-

Sky Air Advance Large kombinácie

SkyAir Advance-series

3-fázy (400V)	FDA200A	RZA200D	19,0	22,4	19,0	6,26	1.821	11,2	3,59	4.368	3.125,-	7.996,-	11.121,-
	FDA250A	RZA250D	22,0	24,0	22,0	5,38	2.455	12,1	3,55	4.765	3.567,-	9.325,-	12.892,-

Diaľkový ovládač nie je zahrnutý v cene vnútornej jednotky a v súprave a je potrebné ho objednať samostatne.

Príslušenstvo pre jednotky FDA-A

Názov	Popis	Cena €
BRC4C65	Infra-červený diaľkový ovládač	187,-
BRC1H52W/S/K	Prémiový káblový ovládač Madoka (W-biely/S-strieborný/K-čierny)	213,-
BRP069C81	Wi-Fi riadiaci adaptér pre FDA125A (vyžaduje pripojenie aj IČ alebo káblového ovládača)	157,-
BRP069C82	Wi-Fi riadiaci adaptér pre FDA200/250A (vyžaduje pripojenie aj IČ alebo káblového ovládača)	129,-
KDAJ25K140	Výfukový adaptér pre kruhové potrubie - len pre FDA125A	569,-
BAFL502A250	Náhradný filter s dlhou životnosťou, netkaný typ pre FDA200-250A	291,-
BDD500B250	Komora filtra pre FDA200-250A	326,-
BDU510B250VM	Čerpadlo kondenzátu pre FDA200-250A	948,-

Na ovládanie online ovládača musí byť k vnútornej jednotke pripojený káblový alebo bezdrôtový diaľkový ovládač.

Vnútorná jednotka		FDA	125A	200A	250A	
Rozmery	Výška x Šírka x Hĺbka	mm	300x1.400x700	400x1.490x1.100		
Požadovaná výška v podhlade min.		mm	350	790		
Hmotnosť		kg	45	104	115	
Filter vzduchu	Typ		Živicová sieťka s protiplesňovou úpravou		Živicová sieťka	
Prietok vzduchu	Chladienie	Vysoké/Nízke ot.	m ³ /min	39/28	36/64	43/69
	Vykurovanie	Vysoké/Nízke ot.	m ³ /min	39/28	36/64	43/69
Externý statický tlak		Pa	50 ~ 200	62 ~ 250		
Akustický výkon	Chladienie		dBA	66	69	71
	Hladina akustického tlaku	Vysoké/Nízke ot.	dBA	40/33	43/36	44/37
Chladivo	Typ			R-32		
	Ovládač	Infra-červený ovládač		BRC4C65		
Napájanie	Káblový ovládač			BRC1H52W/S/K		
	Počet fáz / Frekvencia / Napätie	Hz / V		1~ / 50/60 / 220-240/220		

Technické údaje vonkajších jednotiek RZAG sú na str. 68, vonkajších jednotiek RZASG na str. 69 a vonkajších jednotiek RZA-D na str 71.

FNA-A9

Sky Air séria- parapetná neopláštená jednotka

Navrhnutá tak, aby sa ľahko skryla pod oknom alebo v stenách.



FNA-A9 + RXM-R(9) / RZA-A splitové kombinácie

Vnútorná jednotka	Vonkajšia jednotka	Chladiaci výkon kW	Vykurovací výkon kW	Sezónna účinnosť (podľa EN14825)								Cena		
				Chladienie				Vykurovanie (Stredné pásmo)				Vnútorná jednotka €	Vonkajšia jednotka €	Cena za komplet €
				Energ. trieda	Pdesign kW	SEER	A.E.C. kWh	Energ. trieda	Pdesign kW	SCOP	A.E.C. kWh			
FNA25A9	RXM25R9	2,6	3,2	A+	2,6	5,68	160	A+	2,8	4,24	924	810,-	1.127,-	1.937,-
FNA35A9	RXM35R9	3,4	4,0	A+	3,4	5,70	209	A+	2,9	4,05	1.002	1.000,-	1.320,-	2.320,-
FNA50A9	RXM50R	5,0	5,8	A+	5,0	5,77	303	A+	4,0	4,09	1.368	1.166,-	1.580,-	2.746,-
FNA60A9	RXM60R	6,0	7,0	A	6,0	5,56	378	A+	4,6	4,16	1.547	1.288,-	1.817,-	3.105,-
FNA35A9	RZAG35A	3,5	4,0	A+	3,5	5,90	208	A	3,5	3,90	1.255	1.000,-	1.664,-	2.664,-
FNA50A9	RZAG50A	5,0	5,0	A+	5,0	5,90	297	A	4,3	3,90	1.542	1.166,-	2.162,-	3.328,-
FNA60A9	RZAG60A	6,0	7,0	A+	6,0	5,70	368	A	4,5	3,90	1.616	1.288,-	2.489,-	3.777,-

Diaľkový ovládač nie je zahrnutý v cene vnútornej jednotky a v súprave a je potrebné ho objednať samostatne.

Príslušenstvo pre jednotky FNA-A9

Názov	Popis	Cena €
BRC4C65	Infra-červený diaľkový ovládač	187,-
BRC1H52W/S/K	Prémiový káblový ovládač Madoka (W-biely/S-strieborný/K-čierny)	213,-
BRP069C81	SkyAir WiFi riadiaci adaptér (vyžaduje pripojenie aj IČ alebo káblového ovládača)	157,-

Na ovládanie online ovládača musí byť k vnútornej jednotke pripojený káblový alebo bezdrôtový diaľkový ovládač.

Vnútorná jednotka		FNA	25A9	35A9	50A9	60A9
Rozmery	Výška x Šírka x Hĺbka	mm	620 / 790(4)x750x200		620 / 720(4)x1.190x200	
Hmotnosť		kg	23		30	
Filter vzduchu	Typ		Živicová sieťka s protiplesňovou úpravou			
Prietok vzduchu	Chladienie	Vysoké/Nízke ot.	m ³ /min		16,0/13,5	
	Vykurovanie	Vysoké/Nízke ot.	m ³ /min		16,0/13,5	
Externý statický tlak	Vysoké/Nízke ot.	Pa	48/30		49/40	
Akustický výkon	Chladienie	dBA	53		56	
Hladina	Chladienie	Vysoké/Nízke ot.	dBA		33/28	
akustického tlaku	Vykurovanie	Vysoké/Nízke ot.	dBA		33/28	
Chladivo	Typ		R-32			
Ovládač	Infra-červený ovládač		BRC4C65			
	Káblový ovládač		BRC1H52W/S/K			
Napájanie	Počet fáz / Frekvencia / Napätie	Hz / V	1~ / 50/60 / 220-240/220			

Technické údaje vonkajších jednotiek RXM sú na str. 67.

Technické údaje vonkajších jednotiek RZAG-A sú na str. 68.

FVA-A

Sky Air séria - Stĺpová jednotka

Jednotka s vysokým výkonom pre aplikácie do miestností bez podhládov a s nedostatkom miesta na stenách.



FVA-A splitové kombinácie

Vnútorná jednotka	Vonkajšia jednotka	Chladiaci výkon kW	Vykurovací výkon kW	Sezónna účinnosť (podľa EN14825)								Cena		
				Chladienie				Vykurovanie (Stredné pásmo)				Vnútorná jednotka €	Vonkajšia jednotka €	Cena za komplet €
				Energ. trieda	Pdesign kW	SEER	A.E.C. kWh	Energ. trieda	Pdesign kW	SCOP	A.E.C. kWh			

Sky Air Alpha séria kombinácie

1-fáza (230V)	FVA71A	RZAG71NV1	6,8	7,5	A++	6,8	6,34	376	A+	4,7	4,05	1.625	2.127,-	3.128,-	5.255,-
	FVA100A	RZAG100NV1	9,5	10,8	A++	9,5	6,40	520	A+	7,8	4,20	2.600	2.484,-	3.834,-	6.318,-
	FVA125A	RZAG125NV1	12,1	13,5	-	12,1	6,41	1.133	-	9,5	4,15	3.209	2.608,-	4.148,-	6.756,-
	FVA140A	RZAG140NV1	13,4	15,5	-	13,4	6,12	1.314	-	9,5	3,94	3.383	2.745,-	4.450,-	7.195,-
3-fázy (400V)	FVA71A	RZAG71NY1	6,8	7,5	A++	6,8	6,34	376	A+	4,7	4,05	1.625	2.127,-	3.339,-	5.466,-
	FVA100A	RZAG100NY1	9,5	10,8	A++	9,5	6,40	520	A+	7,8	4,20	2.600	2.484,-	4.115,-	6.599,-
	FVA125A	RZAG125NY1	12,1	13,5	-	12,1	6,41	1.133	-	9,5	4,15	3.209	2.608,-	4.410,-	7.018,-
	FVA140A	RZAG140NY1	13,4	15,5	-	13,4	6,12	1.314	-	9,5	3,94	3.383	2.745,-	4.976,-	7.721,-

Sky Air Advance séria kombinácie

1-fáza (230V)	FVA71A	RZASG71MV1	6,8	7,5	A+	6,8	5,83	408	A+	4,5	4,04	1.559	2.127,-	2.200,-	4.327,-
	FVA100A	RZASG100MV1	9,5	10,8	A+	9,5	5,72	581	A	6,0	3,83	2.193	2.484,-	2.764,-	5.248,-
	FVA125A	RZASG125MV1	12,1	13,5	-	12,1	5,52	1.314	-	6,0	3,64	2.308	2.608,-	2.990,-	5.598,-
	FVA140A	RZASG140MV1	13,4	15,5	-	13,4	5,63	1.428	-	7,8	3,81	2.866	2.745,-	3.287,-	6.032,-
3-fázy (400V)	FVA100A	RZASG100MY1	9,5	10,8	A+	9,5	5,72	581	A	6,0	3,83	2.193	2.484,-	2.844,-	5.328,-
	FVA125A	RZASG125MY1	12,1	13,5	-	12,1	5,52	1.314	-	6,0	3,64	2.308	2.608,-	3.082,-	5.690,-
	FVA140A	RZASG140MY1	13,4	15,5	-	13,4	5,63	1.428	-	7,8	3,81	2.866	2.745,-	3.384,-	6.129,-

Dialkový ovládač nie je zahrnutý v cene vnútornej jednotky a v súprave a je potrebné ho objednať samostatne.

Príslušenstvo pre jednotky FVA-A

Názov	Popis	Cena €
BRC1H52W/S/K	Prémiový káblový ovládač Madoka (W-biely/S-strieborný/K-čierny)	213,-
BRP069C81	SkyAir WiFi riadiaci adaptér (vyžaduje pripojenie aj IČ alebo káblového ovládača)	157,-
KAFJ95L160	Náhradný filter s dlhou životnosťou, netkaný typ	na požiadanie

Na ovládanie online ovládača musí byť k vnútornej jednotke pripojený káblový alebo bezdrôtový dialkový ovládač.

Vnútorná jednotka	FVA	71A	100A	125A	140A		
Rozmery	Výška x Šírka x Hĺbka	mm	1.850x600x270	1.850x600x350			
Hmotnosť	kg	42	50				
Filter vzduchu	Typ	Živicová sieťka s protiplesňovou úpravou					
Prietok vzduchu	Chladienie	Vysoké/Nízke ot.	m ³ /min	18/14	28/22	28/24	30/26
	Vykurovanie	Vysoké/Nízke ot.	m ³ /min	18/14	28/22	28/24	30/26
Akustický výkon	Chladienie	dBA	55	62	63	65	
	Vykurovanie	dBA	55	62	63	65	
Hladina akustického tlaku	Chladienie	Vysoké/Nízke ot.	dBA	43/38	50/44	51/46	53/48
	Vykurovanie	Vysoké/Nízke ot.	dBA	43/38	50/44	51/46	53/48
Chladivo	Typ	R-32					
Ovládač	Káblový ovládač	BRC1H52W/S/K					
Napájanie	Počet fáz / Frekvencia / Napätie	Hz / V	1~ / 50/60 / 220-240/220				

Technické údaje vonkajších jednotiek RZAG sú na str. 68 a vonkajších jednotiek RZASG na str. 69.



KLIMATIZÁCIA



TEPLÁ PITNÁ
VODA

= MULTI+

NOVÉ

Multi+

pre chladenie,
vykurovanie
a prípravu teplej
pitnej vody

Prepojenie vonkajšej jednotky
Multi+ s 3 vnút. jednotkami
a s 90 l alebo 120 l zásobníkom
na prípravu TPV

NOVÉ

Nový dizajn celej rady Multi
vonkajších jednotiek

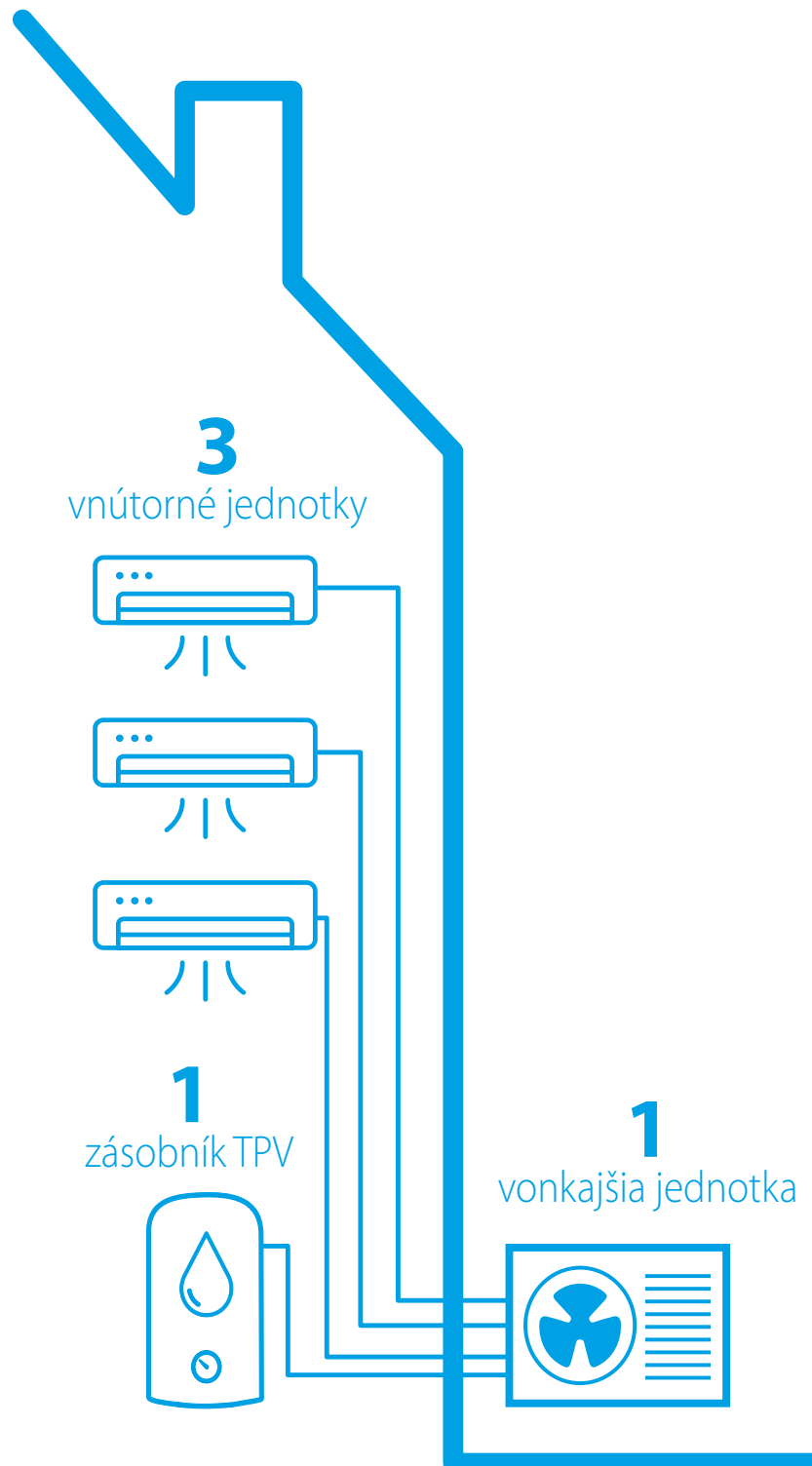

Multi model kombinácia

2/3/4/5MXM



- › K jednej Multi vonkajšej jednotke je možné pripojiť až 5 vnútorných jednotiek; všetky vnútorné jednotky sú samostatne ovládateľné a nemusia byť inštalované v rovnakej miestnosti alebo v rovnakom čase. Pracujú súčasne v rámci rovnakého režimu vykurovania alebo chladenia.
- › Je možné pripojiť rôzne typy vnútorných jednotiek: napr. nástenná, podstropná, kazetová, kanálová jednotka...
- › Vonkajšie jednotky sú vybavené rotačným Swing kompresorom, ktorý je známy svojou nízkou hlučnosťou a vysokou energetickou účinnosťou

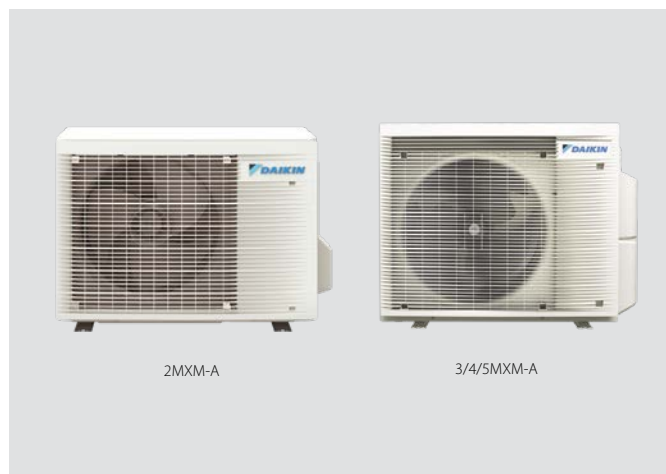

Vonkajšia jednotka			2MXM40A	2MXM50A	2MXM68A9	3MXM40A9	3MXM52A9	3MXM68A9	4MXM68A9	4MXM80A9	5MXM90A9
Rozmery	Výška x Šírka x Hĺbka	mm	552x852x350		734x958x340		734x974x401		734x958x340		
Akustický výkon	Chladenie		60		61	59		61		64	
Hladina akustického tlaku	Chladenie Nom.	dBA	46	48	48	46		48		52	
	Vykurovanie Nom.	dBA	48	50	48	47		-	49		52
Prevádzkový rozsah	Chladenie Vonk.tepl. Min.~Max.	°CDB	-10~46								
	Vykurovanie Vonk.tepl. Min.~Max.	°CDB	-15~24								
Chladivo	Type/ GWP/ Náplň	kg/TCCO _{Eq}	R-32/675/0,88/0,60	R-32/675/1,15/0,78	R-32/675/2,00/1,35	R-32/675/1,80/1,22		R-32/675/2,00/1,35		R-32/675/2,40/1,62	
Pripojenie potrubia	Kvapalina OD	mm	6,4		6,35		6,4		6,35		
	Plyn OD	mm	9,5		9,50		9,5		9,50		
	Dĺžka Vonk.-Vnút. Max.	m	20 (1)						25 (1)		
	potrubia Systém Predplnené	m	20						30		
	Doplnenie chladiva	kg/m	0,02 (pre potrubie nad 20m)						0,02 (pre potrubie nad 30m)		
	Prevýšenie Vnút.-Vonk. Max.	m					15				
Napájanie	Počet fáz/Maximálne istenie (MFA)	A	1~/16		1~/20	1~/16		1~/20		1~/25	1~/32

(1) pre jednu miestnosť/ pre kombináciu s CVXM a FVXM-A, maximálna dĺžka potrubia je 30m

* 2MXM40A9 a 2MXM50A9 bude uvedené na trh v roku 2023

Multi+ 4MWXM + EKHWT

Len jeden systém pre klimatizáciu aj prípravu TPV

- › Nový dizajn vonkajšej aj vnútornej jednotky
- › Sezónna účinnosť až do A+++ pre chladenie a A++ pre vykurovanie
- › Účinnosť prípravy TPV až do A
- › Nástenný zásobník TPV s objemom 90l alebo 120l
- › K jednej Multi+ vonkajšej jednotke je možné pripojiť až 3 vnútorné jednotky. Všetky vnútorné jednotky sú samostatne ovládateľné a pracujú súčasne v rámci rovnakého režimu vykurovania alebo chladenia.
- › Chladivo R-32 znižuje dopad na životné prostredie až o 68% v porovnaní s R-410A a vďaka vysokej energetickej účinnosti znižuje spotrebu elektrickej energie
- › Je možné pripojiť rôzne typy vnútorných jednotiek: napr. nástenná, podstropná, kazetová, kanálová jednotka ...
- › Vonkajšie jednotky sú vybavené rotačným Swing kompresorom, ktorý je známy svojou nízkou hlučnosťou a vysokou energetickou účinnosťou



4MWXM-A9

EKHWT-BV3

Údaje o účinnosti				EKHWT90BV3 + 4MWXM52A9	EKHWT90BV3 + 4MWXM52A9
Vykurovací výkon	Nom.		kW	-	-
COP	Stredné pásmo			2,19	2,30
	Teplé pásmo			2,68	2,70
Čas ohrevu	Stredné pásmo		h:min	1:18	2:15
	Teplé pásmo		h:min	1:53	3:35
Sezónna účinnosť	TPV	General	Deklarovaný profil záťaže	M	L
		Stredné pásmo	η _{wh} (účinnosť ohrevu vody)	90	94
Energetická trieda ohrevu vody*				A	
Teplota vody cez tepelné čerpadlo	Max.		°C	50	

*EN16147(2017)

Zásobník TPV	EKHWT	90BV3	120BV3	
Opláštenie	Farba	Biela a čierna		
Materiál		Smaltovaná oceľ		
Rozmery	Výška x Šírka x Hĺbka	mm	1.032x536x571	1.296x536x571
Hmotnosť		kg	47	55
Zásobník	Objem vody	l	89	118
	Energetická trieda*		B	C
Prevádzkový rozsah	Vykurovanie Vonk.tepl. Min.~Max.	°C	-15~43	
	Strana vody Min.~Max.	°C	10~53	

* Energetická trieda podľa LOT 2 (vodné vykurovacie systémy)

Vonkajšia jednotka	4MWXM	52A9	
Rozmery	Výška x Šírka x Hĺbka	mm	734x974x401
Hmotnosť		kg	60
Akustický výkon	Chladenie		59
Hladina akustického tlaku	Chladenie Nom.	dB(A)	46
	Vykurovanie Nom.	dB(A)	47
Prevádzkový rozsah	Chladenie Vonk.tepl. Min.~Max.	°CDB	-10~46
	Vykurovanie Vonk.tepl. Min.~Max.	°CDB	-15~24
Chladivo	Typ		R-32
	GWP		675
	Náplň	kg/TCO _{Ekv.}	2,20/1,49
Pripojenie potrubia DX	Kvapalina	mm	6,35
	Plyn	mm	9,50/12,7/15,9
Pripojenie potrubia TPV	Kvapalina	mm	6,35
	Plyn	mm	9,50
Dĺžka potrubia	Vonk.-Vnút. Max.	m	25
	Doplnenie chladiva	kg/m	0,02 (pre potrubie nad 10m)
Prevýšenie	Vnút.-Vonk. Max.	m	15
Napájanie	Počet fáz / Maximálne istenie (MFA)	A	1~ / 20

*Poznámka: Tabuľka obsahuje predbežné údaje

Daikin Altherma – hybridné tepelné čerpadlo pre Multi

Hybridná technológia kombinuje kondenzačný plynový kotol a tepelné čerpadlo vzduch-voda na vykurovanie, chladenie a prípravu TPV

- › Daikin Altherma hybridné tepelné čerpadlo kombinuje tepelné čerpadlo vzduch-voda s kondenzačným plynovým kotlom
- › Nástenná jednotka tepelného čerpadla len na vykurovanie
- › Nástenný kondenzačný kotol
- › V závislosti od vonkajšej teploty, ceny energií a tepelných strát, Daikin Altherma hybridné tepelné čerpadlo vždy zvolí pre svoj chod najekonomickejšiu prevádzku
- › Nízke investičné náklady: nie je potrebná výmena jestvujúcich radiátorov (voda až do 80°C) a potrubí
- › Poskytuje dostatok tepla pri rekonštrukciách budov, pretože pokryje tepelné straty až do 32 kW
- › Jednoduchá a rýchla inštalácia vďaka kompaktnému rozmeru a rýchleho prepojenia s vykurovacím systémom



CHYHBH-AV32 / EHYKOMB-AA3

Cena	CHYHBH05AV32	CHYHBH08AV32	-			
Cena za vnútornú jednotku - hydrobox	€ 1.787,-	1.882,-	-			
Cena	-	-	EHYKOMB33AA3			
Cena za vnútornú jednotku - kondenzačný plynový kotol	€ -	-	2.188,-			
Vnútorná jednotka	CHYHBH05AV32	CHYHBH08AV32	EHYKOMB33AA3			
Vykurovanie	Tepelný výkon Qn (kalorifická hodnota)	Nom.	Min.-Max.	kW	-	7,6/27,0
	Výkon Pn pri 80/60°C	Min.-Nom.		kW	-	7,5/26,6
	Účinnosť	Kalorifická hodnota		%	-	98/108,3
	Prevádzkový rozsah	Min./Max.		°C	-	15/80
Teplá pitná voda	Výkon	Min.-Nom.		kW	-	7,6-32,7
	Prietok vody	Nom.		l/min	-	9,0/15,0
	Prevádzkový rozsah	Min./Max.		°C	-	40/65
Plyn	Pripojenie potrubie			mm	-	15
	Spotreba (G20)	Min.-Max.		m ³ /h	-	0,78-3,39
	Spotreba (G25)	Min.-Max.		m ³ /h	-	0,90-3,93
	Spotreba (G31)	Min.-Max.		m ³ /h	-	0,30-1,29
Prívod vzduchu	Pripojenie/koncentrické			mm	-/-	100/1
Odvod spalín	Pripojenie			mm	-	60
Opláštenie	Farba				Biela	Biela - RAL9010
	Materiál				Povrchovo upravený oceľový plech	
Rozmery	Výška x Šírka x Hĺbka			mm	902x450x164	710x-x450x240
Hmotnosť	Jednotka	Prázdny		kg	30	31,2
Napájanie	Počet fáz / Frekvencia / Napätie			Hz/V	-	1~/50/230
Príkion	Max.			W	-	55
	Standby režim			W	-	2
Prevádzkový rozsah	Vykurovanie	Vonk.tepl.	Min.-Max.	°C	-15~24	
	Strana vody	Min.-Max.		°C	25~55	

Poznámka: Hodnoty sezónnej účinnosti závisia od plnej MultiSplit kombinácie spolu so Split vnútornými jednotkami. Pre viac informácií pozrite <http://www.daikineurope.com/energylabel/>

MXM Multi Split kombinácie Split jednotiek

Jednotky		2MXM40A	2MXM50A	2MXM68A9	3MXM40A9	3MXM52A9	3MXM68A9	4MXM68A9	4MXM80A9	5MXM90A9	4MWXM52A9	Cena vnútornej jednotky(€)	
NÁSTENNÉ	Stylish biela	CTXA15AW	•	•	•	•	•	•	•	•	•	752,-	
		FTXA20AW	•	•	•	•	•	•	•	•	•	848,-	
		FTXA25AW	•	•	•	•	•	•	•	•	•	881,-	
		FTXA35AW	•	•	•	•	•	•	•	•	•	1.016,-	
		FTXA42AW		•	•		•	•	•	•	•	1.204,-	
		FTXA50AW		•	•		•	•	•	•	•	1.266,-	
	Stylish čierna	CTXA15BB	•	•	•	•	•	•	•	•	•	•	776,-
		FTXA20BB	•	•	•	•	•	•	•	•	•	•	874,-
		FTXA25BB	•	•	•	•	•	•	•	•	•	•	905,-
		FTXA35BB	•	•	•	•	•	•	•	•	•	•	1.047,-
		FTXA42BB		•	•		•	•	•	•	•	•	1.241,-
		FTXA50BB		•	•		•	•	•	•	•	•	1.304,-
	Stylish strieborná	CTXA15BS	•	•	•	•	•	•	•	•	•	•	837,-
		FTXA20BS	•	•	•	•	•	•	•	•	•	•	936,-
		FTXA25BS	•	•	•	•	•	•	•	•	•	•	956,-
		FTXA35BS	•	•	•	•	•	•	•	•	•	•	1.104,-
		FTXA42BS		•	•		•	•	•	•	•	•	1.302,-
		FTXA50BS		•	•		•	•	•	•	•	•	1.363,-
	Stylish blackwood	CTXA15BT	•	•	•	•	•	•	•	•	•	•	861,-
		FTXA20BT	•	•	•	•	•	•	•	•	•	•	1.008,-
		FTXA25BT	•	•	•	•	•	•	•	•	•	•	1.036,-
		FTXA35BT	•	•	•	•	•	•	•	•	•	•	1.197,-
		FTXA42BT		•	•		•	•	•	•	•	•	1.361,-
		FTXA50BT		•	•		•	•	•	•	•	•	1.438,-
	Emura biela	FTXJ20AW	•	•	•	•	•	•	•	•	•	•	976,-
		FTXJ25AW	•	•	•	•	•	•	•	•	•	•	1.012,-
		FTXJ35AW	•	•	•	•	•	•	•	•	•	•	1.168,-
		FTXJ42AW		•	•		•	•	•	•	•	•	1.384,-
		FTXJ50AW		•	•		•	•	•	•	•	•	1.456,-
	Emura strieborná	FTXJ20AS	•	•	•	•	•	•	•	•	•	•	1.076,-
		FTXJ25AS	•	•	•	•	•	•	•	•	•	•	1.100,-
		FTXJ35AS	•	•	•	•	•	•	•	•	•	•	1.270,-
		FTXJ42AS		•	•		•	•	•	•	•	•	1.498,-
		FTXJ50AS		•	•		•	•	•	•	•	•	1.568,-
	Emura čierna	FTXJ20AB	•	•	•	•	•	•	•	•	•	•	1.005,-
		FTXJ25AB	•	•	•	•	•	•	•	•	•	•	1.042,-
FTXJ35AB		•	•	•	•	•	•	•	•	•	•	1.204,-	
FTXJ42AB			•	•		•	•	•	•	•	•	1.427,-	
FTXJ50AB			•	•		•	•	•	•	•	•	1.500,-	
Perfera W	CTXM15R	•	•	•	•	•	•	•	•	•	•	573,-	
	FTXM20R	•	•	•	•	•	•	•	•	•	•	603,-	
	FTXM25R	•	•	•	•	•	•	•	•	•	•	657,-	
	FTXM35R	•	•	•	•	•	•	•	•	•	•	778,-	
	FTXM42R		•	•		•	•	•	•	•	•	931,-	
	FTXM50R		•	•		•	•	•	•	•	•	1.127,-	
	FTXM60R			•		•	•	•	•	•	•	1.403,-	
	FTXM71R							•	•		•	1.614,-	
Comfora	FTXP20N	•	•	•	•	•	•					374,-	
	FTXP25N	•	•	•	•	•	•					389,-	
	FTXP35N	•	•	•	•	•	•					432,-	
PARAPETNÉ	Perfera F	CVXM20A9	•	•	•	•	•	•	•	•	•	951,-	
		FVXM25A9	•	•	•	•	•	•	•	•	•	1.077,-	
		FVXM35A9	•	•	•	•	•	•	•	•	•	1.224,-	
		FVXM50A9		•	•		•	•	•	•	•	1.463,-	
ALThERMA HYBRID MULTI	CHYHBH05AV32					•	•	•	•	•		1.787,-	
	CHYHBH08AV32								•	•		1.882,-	
	EHYKOMB33AA3*											2.188,-	
MULTI+ zásobník TPV	EKHWET90BV3										•	2.283,-	
	EKHWET120BV3										•	2.328,-	
Cena vonkajšej jednotky €		1.692,-	2.072,-	2.566,-	1.888,-	2.163,-	2.657,-	2.827,-	3.321,-	3.650,-	2.271,-		

* EHYKOMB33AAV3 je povinné príslušenstvo pre hydrobox CHYHBH-AV32

Preverte na individuálnych stránkach pre vnútorné jednotky či je ovládač alebo iné príslušenstvo súčasťou ceny vnútornej jednotky alebo je ho potrebné objednať osobitne.

MXM Multi Split kombinácie Split jednotiek

Jednotky		2MXM40A	2MXM50A	2MXM68A9	3MXM40A9	3MXM52A9	3MXM68A9	4MXM68A9	4MXM80A9	5MXM90A9	4MWM52A9*	Cena vnútornej jednotky(€)
KANÁLOVÉ JEDNOTKY	FDXM25F9	•	•	•	•	•	•	•	•	•	•	539,-
	FDXM35F9	•	•	•	•	•	•	•	•	•	•	676,-
	FDXM50F9		•	•		•	•	•	•	•	•	1.077,-
	FDXM60F9			•			•	•	•	•		1.398,-
	FBA35A9			•	•	•	•	•	•	•	•	1.342,-
	FBA50A9			•		•	•	•	•	•	•	1.357,-
	FBA60A9			•			•	•	•	•	*	1.470,-
	FBA71A9										*	1.663,-
KAZETOVÉ JEDNOTKY (cena bez dekoračného panela)	FCAG35B			•	•	•	•	•	•	•	•	989,-
	FCAG50B			•		•	•	•	•	•	•	1.031,-
	FCAG60B			•			•	•	•	•		1.064,-
	FFA25A9		•	•	•	•	•	•	•	•	•	812,-
	FFA35A9		•	•	•	•	•	•	•	•	•	860,-
	FFA50A9		•	•		•	•	•	•	•	•	882,-
	FFA60A9			•			•	•	•	•		1.018,-
PODSTROPNÁ JEDNOTKA	FHA35A9			•	•	•	•	•	•	•	•	1.317,-
	FHA50A9			•		•	•	•	•	•	•	1.349,-
	FHA60A9			•			•	•	•	•		1.448,-
PARAPETNÁ NEOPLÁŠTENÁ JEDNOTKA	FNA25A9			•	•	•	•	•	•	•	•	810,-
	FNA35A9			•	•	•	•	•	•	•	•	1.000,-
	FNA50A9			•		•	•	•	•	•	•	1.166,-
	FNA60A9			•			•	•	•	•		1.288,-
Cena vonkajšej jednotky €		1.692,-	2.072,-	2.566,-	1.888,-	2.163,-	2.657,-	2.827,-	3.321,-	3.650,-	2.271,-	

*4MWM52A9 je tiež kompatibilná s kanálovou jednotkou FBA-A9 veľkosti 60 a 71 pre centralizované riešenie klimatizácie jednou vnútornou jednotkou cez Multizónovú sadu. Preverte na individuálnych stránkach pre vnútorné jednotky či je ovládač alebo iné príslušenstvo súčasťou ceny vnútornej jednotky alebo je ho potrebné objednať osobitne.

Sky Air Twin, Triple, Double-Twin aplikácie

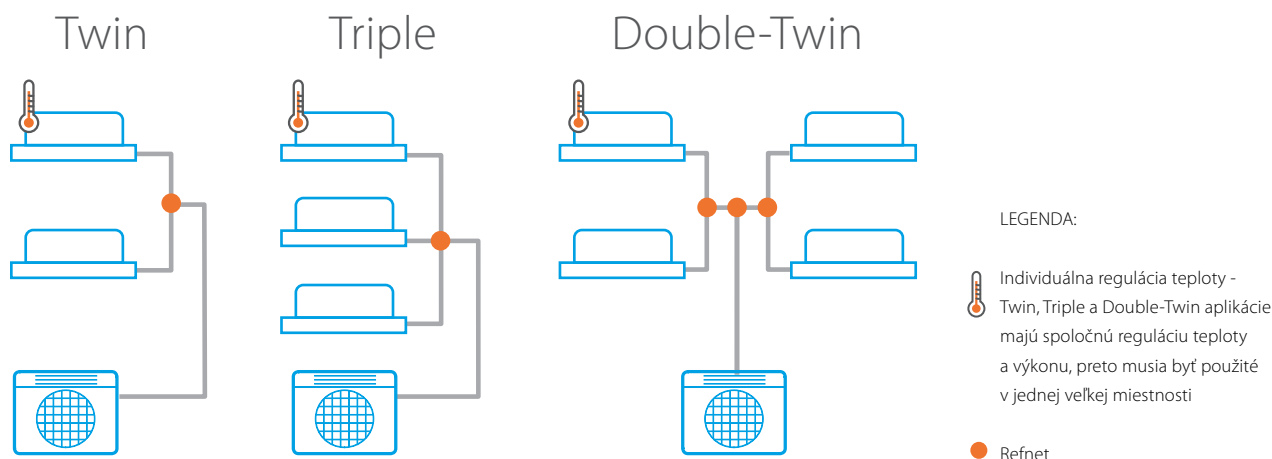

RZAG / RZASG / RZA

SKY AIR SÉRIA VHODNÁ PRE TWIN, TRIPLE A DOUBLE-TWIN APLIKÁCIE

Klimatizovanie jedného veľkého alebo nepravidelného priestoru ako benzínové stanice, obchody a veľké otvorené kancelárie. Technické údaje vonkajších jednotiek sú na strane 68, 69, 71.

Sky Air Alpha séria

SkyAir Alpha-series

Vonkajšia jednotka		RZAG	71NV1	100NV1	125NV1	140NV1	71NY1	100NY1	125NY1	140NY1
Rozmery	Výška x Šírka x Hĺbka	mm	870x1.100x460							
Hmotnosť		kg	81	85	95	95	81	85	94	94
Akustický výkon	Chladienie	dBA	64	66	69	70	64	66	69	70
	Vykurovanie	dBA	-	-	68	71	-	-	68	71
Hladina akustického tlaku	Chladienie Nom.	dBA	46	47	49	50	46	47	49	50
	Vykurovanie Nom.	dBA	48	50	52		48	50	52	
Prevádzkový rozsah	Chladienie	Vonk.tepl. Min.-Max.	°CDB -20~-52							
	Vykurovanie	Vonk.tepl. Min.-Max.	°CWB -20~-18,0							
Pripojenie potrubia	Kvapalina/Plyn		mm 9,52/15,9							
	Dĺžka potrubia	Vonk.-Vnút. Max.	m	55	85		55	85		
	Systém Ekvivalentná		m	75	100		75	100		
	Predplnené		m	40						
Napájanie	Vnút.-Vonk. Max.		m 30							
	Počet fáz / Frekvencia / Napätie	Hz/V	1~/50/220-240				3~/50/380-415			
Prúd	Maximálne istenie (MFA)	A	20		32		16			
Cena		€	3.128,-	3.834,-	4.148,-	4.450,-	3.339,-	4.115,-	4.410,-	4.976,-

Sky Air Advance séria

SkyAir Advance-series

Vonkajšia jednotka		RZASG	71MV1	100MV1	125MV1	140MV1	100MY1	125MY1	140MY1	
Rozmery	Výška x Šírka x Hĺbka	mm	770x900x320	990x940x320	990x940x320	990x940x320	990x940x320	990x940x320	990x940x320	
Hmotnosť		kg	60	70	70	78	70	70	77	
Akustický výkon	Chladienie	dBA	65	70	71	73	70	71	73	
	Chladienie Nom.ot.	dBA	46	53	53	54	53	53	54	
Hladina akustického tlaku	Vykurovanie Nom.ot.	dBA	47	57	57	57	57	57	57	
	Chladienie	Min.-Max.	°CDB -15~-46							
Prevádzkový rozsah	Vykurovanie	Min.-Max.	°CWB -15~-15,5							
	Chladivo	Typ	R-32							
Pripojenie potrubia	GWP		675							
	Dĺžka potrubia	Vonk.-Vnút. Max.	m 50							
	Systém Ekvivalentná		m 70							
	Prevýšenie		m 30							
Napájanie	Vnút.-Vonk. Max.		m 30							
	Počet fáz / Frekvencia / Napätie	Hz / V	1~/50/220-240				3N~/50 / 380-415			
Cena		€	2.200,-	2.764,-	2.990,-	3.287,-	2.844,-	3.082,-	3.384,-	

Sky Air Advance Large séria

Vonkajšia jednotka		RZA200D			RZA250D			
Napájanie	Počet fáz / Frekvencia / Napätie	Hz / V 3N~ / 50 / 380-415						
Vhodné pre		Twin, Tripple, Double-Twin						
Približný chladiaci výkon		19,0			22,0			
Približný chladiaci výkon		22,4			24,0			
Pripojenie potrubia	Dĺžka potrubia	Dĺžka potrubia	Vonk.-Vnút.				m 100	
	Prevýšenie	Prevýšenie	Vnút.-Vonk.				m 30	
Cena		€			7.996,-			9.325,-

Kombinácie pre štandardné aplikácie

Približný chladiaci výkon:		Sky Air Alpha				Sky Air Advance				Sky Air Advance Large		Cena vnút. jednotky (1ks) €
		7 kW	10 kW	12 kW	14 kW	7 kW	10 kW	12 kW	14 kW	20 kW	25 kW	
Kazetová jednotka s kruhovým výfukom a kazetová s kruhovým výfukom a vysokým COP (s BYCQ140E)	FCAG35B	2	3	4	4	2	3	4	4			989,-
	FCAG50B		2	3	3		2	3	3	4		1.031,-
	FCAG60B			2				2		3	4	1.064,-
	FCAG71B				2				2	3		1.201,-
	FCAG100B									2		1.635,-
	FCAG125B										2	2.134,-
	FCAHG71H				2				2			1.309,-
Úplne plochá kazetová jednotka 600x600 (s BYFQ60CW)	FFA35A9	2	3	4	4	2	3	4	4			860,-
	FFA50A9		2	3	3		2	3	3	4		882,-
	FFA60A9			2				2		3	4	1.018,-
Podstropná jednotka	FHA35A9	2	3	4	4	2	3	4	4			1.317,-
	FHA50A9		2	3	3		2	3	3	4		1.349,-
	FHA60A9			2				2		3	4	1.448,-
	FHA71A9				2				2	3		1.558,-
	FHA100A									2		1.938,-
	FHA125A										2	2.204,-
4-výfuková podstropná jednotka	FUA71A				2					3		2.048,-
	FUA100A									2		2.512,-
	FUA125A										2	2.778,-
Nástenná jednotka	FAA71B				2				2	3		1.549,-
	FAA100B									2		1.622,-
Kanálová jednotka	FDXM35F9	2	3	4	4	2	3	4	4			676,-
	FDXM50F9		2	3	3		2	3	3	4		1.077,-
	FDXM60F9			2				2		3	4	1.398,-
Kanálová jednotka so stredným ESP	FBA35A9	2	3	4	4	2	3	4	4			1.342,-
	FBA50A9		2	3	3		2	3	3	4		1.357,-
	FBA60A9			2				2		3	4	1.470,-
	FBA71A9				2				2	3		1.663,-
	FBA100A									2		2.045,-
	FBA125A										2	2.123,-
Kanálová jedn. s vysokým ESP	FDA125A										2	2.510,-
Neopláštená parapetná jednotka	FNA35A9	2	3	4	4	2	3	4	4			1.000,-
	FNA50A9		2	3	3		2	3	3	4		1.166,-
	FNA60A9			2				2		3	4	1.288,-
Cena vonkajšej jednotky (€)	1-fáza (230V)	RZAG71NV1	RZAG100NV1	RZAG125NV1	RZAG140NV1	RZASG71MV1	RZASG100MV1	RZASG125MV1	RZASG140MV1			
	3-fázy (400V)	3.128,-	3.834,-	4.148,-	4.450,-	2.200,-	2.764,-	2.990,-	3.287,-			
		RZAG71NY1	RZAG100NY1	RZAG125NY1	RZAG140NY1	-	RZASG100MY1	RZASG125MY1	RZASG140MY1	RZA200D	RZA250D	
		3.339,-	4.115,-	4.410,-	4.976,-	-	2.844,-	3.082,-	3.384,-	7.996,-	9.325,-	

Poznámky a vysvetlenia:

2: Twin aplikácia (dve vnútorné jednotky)

3: Triple aplikácia (tri vnútorné jednotky)

4: Double-Twin aplikácia (štyri vnútorné jednotky)

Je možné kombinovať rôzne typy vnútorných jednotiek rovnakej veľkosti v jednom systéme (napr. Twin systém s FCAG35B + FFA35A9).

Nie je možné kombinovať vnútorné jednotky rôznej veľkosti v jednom systéme.

Kazetové jednotky FCAG-B, FCAHG-H a FFA-A9 majú na výber rôzne dekoračné panely. Vyššie uvedená cena je bez dekoračných panelov.

Pre dostupné typy dekoračných panelov prosím pozrite stranu s vnútornou jednotkou.

Preverte na individuálnych stránkach pre jednotky či je ovládač alebo iné príslušenstvo súčasťou ceny vnútornej jednotky alebo je ho potrebné objednať osobitne.

Refnety pre Sky Air Twin, Triple a Double-Twin aplikácie			Počet kusov	Cena za ks €
Twin aplikácia	RZAG/RZASG	so všetkými vnútornými jednotkami	KHRQ58T	109,-
	RZA-D	so všetkými vnútornými jednotkami	KHRQ22M20TA	152,-
Triple aplikácia	RZAG/RZASG	so všetkými vnútornými jednotkami	KHRQ58H	151,-
	RZA-D	so všetkými vnútornými jednotkami	KHRQ250H7	256,-
Double-twin aplikácia	RZAG/RZASG	so všetkými vnútornými jednotkami	KHRQ58T	109,-
	RZA-D	so všetkými vnútornými jednotkami	KHRQ22M20TA	152,-

Kombinačná tabuľka pre technologické chladenie

Sky Air Alpha séria pre TECHNOLOGICKÉ CHLADENIE

Aplikácie technologického chladenia (serverovne, telekomunikačné kontajnery, laboratória, atď.) sú často spojené s nízkou vlhkosťou v klimatizovanom priestore. Nízka vlhkosť znižuje schopnosť vnútornej jednotky preniesť chladiaci výkon, preto sú pre aplikácie technického chladenia navrhnuté uvedené asymetrické kombinácie.

Približný dostupný chladiaci výkon:	Mini Sky Air Alpha séria				Sky Air Alpha séria				Cena vnút. jednotky (1ks) €
	3,51 kW	5,01 kW	5,71 kW	6,0 kW	7,5 kW	9,3 kW	10,3 kW		
Kazetová jednotka s kruhovým výfukom (s BYCQ140E)	FCAG35B			3	4	4	4	989,-	
	FCAG50B	P*		2	3	3	3	1.031,-	
	FCAG60B		P					1.064,-	
	FCAG71B			P*		2	2	1.201,-	
	FCAG100B				P			1.635,-	
	FCAG125B							2.134,-	
Kazetová jednotka s kruhovým výfukom a vysokým COP (s BYCQ140E)	FCAG140B				P	P	P	2.339,-	
	FCAHG71H				2	2	2	1.309,-	
	FCAHG100H			P				1.672,-	
	FCAHG125H							2.136,-	
	FCAHG140H					P	P	2.340,-	
	Úplne plochá kazetová jednotka 600x600 (s BYFQ60CW)	FFA35A9			3	4	4	4	860,-
FFA50A9		P*		2	3	3	3	882,-	
FFA60A9			P					1.018,-	
FHA35A9				3	4	4	4	1.317,-	
FHA50A9		P*		2	3	3	3	1.349,-	
FHA60A9			P					1.448,-	
Podstropná jednotka	FHA71A9			P*	2	2	2	1.558,-	
	FHA100A				P			1.938,-	
	FHA125A							2.204,-	
	FHA140A					P	P	2.424,-	
	FUA71A					2	2	2.048,-	
	FUA100A				P			2.512,-	
4-výfuková podstropná jednotka	FUA125A							2.778,-	
	FTXM35R							778,-	
	FTXM50R	P*						1.127,-	
	FTXM60R		P					1.403,-	
	FTXM71R			P*				1.614,-	
	FAA71B					2	2	1.549,-	
Nástenná jednotka	FAA100B				P			1.622,-	
	FBA35A9			3	4	4	4	1.342,-	
	FBA50A9	P*		2	3	3	3	1.357,-	
	FBA60A9		P					1.470,-	
	FBA71A9			P*		2	2	1.663,-	
	FBA100A				P			2.045,-	
Kanálová jednotka	FBA125A							2.123,-	
	FBA140A					P	P	2.377,-	
	Cena vonkajšej jednotky €	1-fáza (230V)	RZAG35A	RZAG50A	RZAG60A	RZAG71NV1	RZAG100NV1	RZAG125NV1	RZAG140NV1
		3-fázy (400V)	1.664,-	2.162,-	2.489,-	3.128,-	3.834,-	4.148,-	4.450,-
			-	-	-	RZAG71NY1	RZAG100NY1	RZAG125NY1	RZAG140NY1
					3.339,-	4.115,-	4.410,-	4.976,-	

Poznámky a vysvetlenia:

Chladiaci výkon je daný pri -15 °C vonk. teplote, 22 °CDB vnút. teplote, a 35% vnút. relat. vlhkosti. Pri týchto podmienkach je celkový chl. výkon rovnaký ako citeľný (pomer SHR je 100%), čo znamená že nedochádza k odvlhčovaniu. **P**: Párová Split aplikácia (jedna vnút. jednotka); **2**: Twin aplikácia (dve vnút. jednotky); **3**: Triple aplikácia (tri vnút. jednotky); **4**: Double-Twin aplikácia (štyri vnút. jednotky). Je možné kombinovať rôzne typy vnútorných jednotiek rovnakej veľkosti v jednom systéme (napr. Twin systém s FCAG35B + FFA35A9). Nie je možné kombinovať vnútorné jednotky rôznej veľkosti v jednom systéme. Kazetové jednotky FCAG-B, FCAHG-H and FFA-A9 majú na výber rôzne dekoračné panely. Vyššie uvedená cena je bez dekoračných panelov. Pre dostupné typy dekoračných panelov prosím pozrite stranu s vnútornou jednotkou. Súčasťou jednotiek FTXM-R je IČ ovládač.

Pre viac kombinácií a presné návrhové podmienky pozrite technické údaje vonkajšej jednotky.

(*) ASYPCIR (Cena : 24,- €): Niektoré asymetrické kombinácie s RZAG35A a RZAG60A vyžadujú adaptér pre redukciu potrubia.

Preverte na individuálnych stránkach pre jednotky či je ovládač alebo iné príslušenstvo súčasťou ceny vnútornej jednotky alebo je ho potrebné objednať osobitne.

Refnety pre Sky Air Twin, Triple a Double-Twin aplikácie				Počet kusov	Cena za ks €
Twin aplikácia	do 14 kW	so všetkými vnútornými jednotkami	KHRQ58T	1	109,-
Triple aplikácia	do 14 kW	so všetkými vnútornými jednotkami	KHRQ58H	1	151,-
Double-twin aplikácia	do 14 kW	so všetkými vnútornými jednotkami	KHRQ58T	3	109,-

VAM-FC & VAM-J

Vetracie jednotky s rekuperáciou tepla a vlhkosti (HRV)

Energeticky úsporné vetracie jednotky s rekuperáciou tepla, chladu a vlhkosti.



Vetracia jednotka		VAM150FC9	VAM250FC9	VAM350J8	VAM500J8	VAM650J8	VAM800J8	VAM1000J8	VAM1500J8*	VAM2000J8*
Prietok vzduchu	m ³ /h	150	250	350	500	650	800	1.000	1.500	2.000
Externý statický tlak (max.)	Pa	90	70	150	125	120	200	175	200	175
SEC trieda	D	B	-	-	-	-	-	-	-	-
Príkon pri max. prietoku vzduchu	W	132	161	97	164	247	303	416	548	833
Hlučnosť	dB	40,0	43,0	51,0	54,0	58,0	58,0	61,0	62,0	65,0
Cena	€	1.648,-	1.794,-	2.318,-	2.494,-	3.243,-	3.619,-	4.378,-	6.539,-	8.241,-

Všetky modely VAM sú kompatibilné s LOT6, podrobné technické špecifikácie nájdete v databooku. (*) Plénium pre tieto modely je potrebné objednať samostatne.

Štandardné príslušenstvo

Filter vzduchu (trieda G3)

Voliteľné príslušenstvo

Ovládanie		Cena €
BRC301B61	Káblový diaľkový ovládač pre VAM	235,-
BRC1H52W/S/K	Prémiový káblový ovládač Madoka (W-biely/S-strieborný/K-čierny)	213,-
RTD-10	Univerzálny riadiaci adaptér (kontakty)	450,-
RTD-NET	Modbus adaptér	339,-
RTD-20	Rozšírený riadiaci adaptér pre reguláciu VAM jednotiek podľa CO ₂ alebo vstupu od snímača prítomnosti	540,-
Ostatné		Cena €
BRP4A50A	Adaptér pre blokovanie chodu ohrievača a zvlhčovača pre VAM-FC9 a ohrievača pre VAM-J8	224,-
KRP2A51	Adaptér pre elektrické príslušenstvo, KRPBB101 je vyžadované	450,-
KRP1BB101	Montážna krabička pre KRP2A51	87,-
EKMP25VAM	Montážna krabička KRP2A51+KRPBB101 pre VAM-FC9	90,-
EKMPVAM	Montážna krabička KRP2A51+KRPBB101 a BRP4A50A len pre VAM1500-2000J8	63,-
EKMP65VAM	Montážna krabička KRP2A51+KRPBA101 a BRP4A50A len pre VAM650J8	63,-
EKAFVJ50F6	Vysokoučinný filter triedy ePM10 70% (M6) - pro jednotky VAM350~500J8	183,-
EKAFVJ65F6	Vysokoučinný filter triedy ePM10 70% (M6) - pro jednotky VAM650J8	202,-
EKAFVJ100F6	Vysokoučinný filter triedy ePM10 70% (M6) - pro jednotky VAM800J8 a VAM1000J8; pro jednotky VAM1500~2000J8 jsou nutné dvě sady	243,-
EKAFVJ50F7	Vysokoučinný filter triedy ePM1 55% (F7) - pro jednotky VAM350~500J8	198,-
EKAFVJ65F7	Vysokoučinný filter triedy ePM1 55% (F7) - pro jednotky VAM650J8	223,-
EKAFVJ100F7	Vysokoučinný filter triedy ePM1 55% (F7) - pro jednotky VAM800J8 a VAM1000J8; pro jednotky VAM1500~2000J8 jsou nutné dvě sady	266,-
EKAFVJ50F8	Vysokoučinný filter triedy ePM1 70% (F8) - pro jednotky VAM350~500J8	223,-
EKAFVJ65F8	Vysokoučinný filter triedy ePM1 70% (F8) - pro jednotky VAM650J8	245,-
EKAFVJ100F8	Vysokoučinný filter triedy ePM1 70% (F8) - pro jednotky VAM800J8 & VAM1000J8; pro jednotky VAM1500~2000J8 jsou nutné dvě sady	295,-
BRYMA65	CO ₂ senzor pre reguláciu intenzity vetrania - pre jednotky VAM350~650J8	659,-
BRYMA100	CO ₂ senzor pre reguláciu intenzity vetrania - pre jednotky VAM800~1000J8	659,-
BRYMA200	CO ₂ senzor pre reguláciu intenzity vetrania - pre jednotky VAM1500~2000J8	659,-
EKPLEN200	Plénium pre jednotky VAM1500~2000J8 - obsahuje 1 plénium pre polovicu strany (až 4 ks môžu byť použité na jednej jednotke)	146,-

Poznámka: el. ohrievač alebo zvlhčovač iného dodávateľa nemôže byť použitý

GSIEKA

Elektrický ohrievač pre jednotky VAM

- › Pre jednoduché riešenie elektrického ohrevu spolu s VAM jednotkami
- › Zvýšený komfort pri nízkych vonkajších teplotách
- › Koncept integrovaného ohrievača (nie je vyžadované dodatočné príslušenstvo)
- › Prietokový a teplotný senzor
- › Flexibilné nastavenie požadovanej teploty
- › Zvýšená ochrana s 2 stupňami: manuálna a automatická



Typ	GSIEKA	10009	15018	20024	25030	35530
Výkon	kW	0,9	1,8	2,4	3,0	3,0
Priemer	mm	100	150	200	250	355
Použiteľné s jednotkami VAM		VAM150FC9	VAM250FC9	VAM350,500J	VAM650J, VAM800J, VAM1000J	VAM1500J, VAM2000J
Cena	€	941,-	950,-	956,-	1.025,-	1.035,-

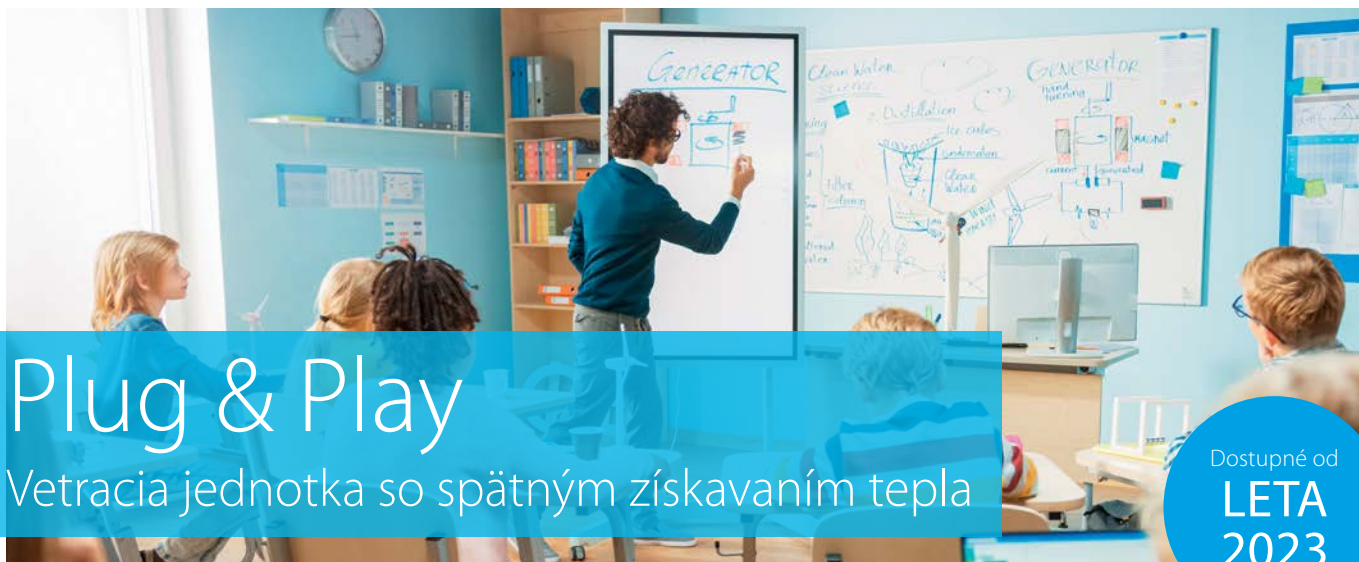

Plug & Play

Vetracia jednotka so spätným získavaním tepla

Dostupné od
LETA
2023

Pre školy a ľahké komerčné aplikácie s okamžitou potrebou čerstvého vzduchu

Vo verejnom priestore bez vetrania, koncentrácia CO₂ rýchlo stúpne nad 2 000 ppm, pričom bezpečná prahová hodnota je okolo 1 000 ppm. Pravidelný pobyt v priestore s vyššou koncentráciou CO₂ vedie k únave a nižšej koncentrácii a môže viesť k dlhodobým zdravotným následkom od miernej alergie po závažné ochorenia dýchacích ciest.



Plug & Play Vetracia jednotka so spätným získavaním tepla rieši Vaše požiadavky čerstvého vzduchu bez potreby rekonštrukcie

- > Rýchla inštalácia dodá vašej budove čerstvý vzduch
- > Jednotka nevyžaduje žiadne potrubie pre prívod alebo odvod vzduchu, interiérové práce sú minimalizované
- > Prémiová kvalita doskového výmenníka tepla
- > Podstropná inštalácia
 - > Nepotrebuje priestor pri podlahe
 - > Jednotka je mimo dosahu detí alebo iných osôb
- > Prúdenie vzduchu až do 930m³/h pokrýva požiadavky napríklad v školskej triede
- > Dvojplášťový izolovaný panel pre maximálnu zvukovú izoláciu
- > Ľavá a pravá verzia pre maximálnu flexibilitu
- > CO₂ senzor a elektrický dohrev ako voliteľné príslušenstvo

Pripojenie z ľavej strany

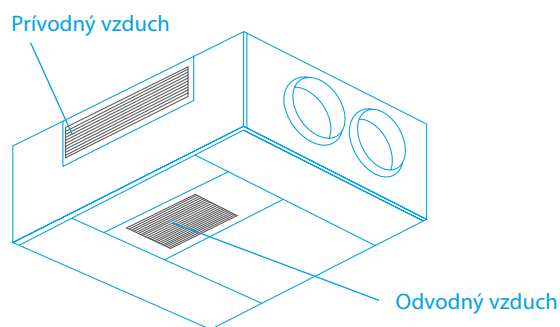

Typické umiestnenie s pravostranným pripojením

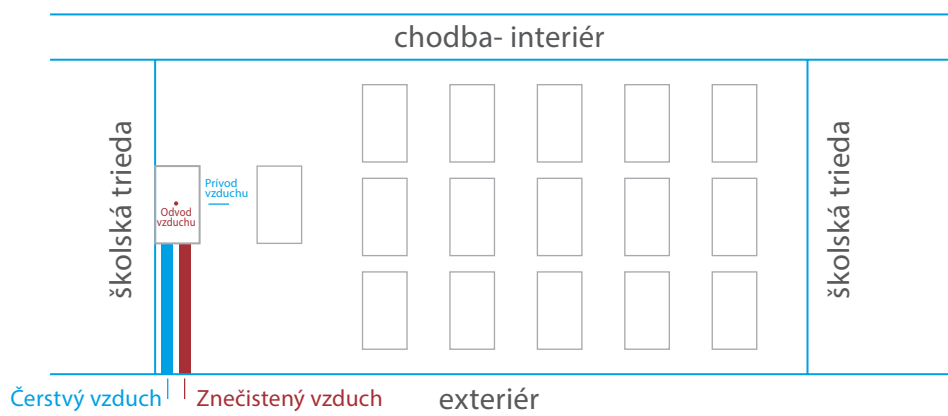

Čistenie vzduchu a vetranie pre Váš domov



Dýchajte čerstvý a čistý vzduchu s Daikin čističkou vzduchu

Overená účinnosť proti respiračným vírusom (okrem iného ľudský koronavírus HCoV-229E),
hodnotené inštitútom Pasteur de Lille*

99,98%
koronavírus odstránený za 2,5 minúty*

Podľa testov vykonaných v laboratóriách ústavu Pasteur de Lille, čističky vzduchu Daikin odstraňujú viac ako 99,98 % vzduchu ľudského koronavírusu HCoV-229E za 2,5 minúty*. Tento vírus je rovnaký kmeň ako SARS-CoV-2, koronavírus stojaci za pandémiou COVID-19.

Zariadenie Daikin MCK55WM (komerčný názov MCK55W), testované inštitútom Pasteur de Lille, odstráni 99,996 % ľudského koronavírusu HCoV-229E za 2,5 minúty prevádzky pri rýchlosti „turbo“ v laboratórnych podmienkach (vzduchotesná komora s vnútorným objemom 0,47 m³, bez výmeny vzduchu). Ľudský koronavírus HCoV-229E sa líši od vírusu zodpovedného za COVID-19, SARS-CoV-2, ale patrí do rovnakého kmeňa koronavírusov. | Zariadenie Daikin MCS55WM (komerčné názvy MCS55W/VB), testované inštitútom Institut Pasteur de Lille, odstráni 99,98 % ľudského koronavírusu HCoV-229E za 2,5 minúty prevádzky pri rýchlosti „turbo“ v laboratórnych podmienkach (vzduchotesná komora s vnútorným objemom 1,4 m³, bez výmeny vzduchu). Ľudský koronavírus HCoV-229E sa líši od vírusu zodpovedný za COVID-19, SARS-CoV-2, ale patrí do rovnakého kmeňa koronavírusov. | Zariadenie Daikin MCK55WM (komerčný názov MCK55W), testované inštitútom Pasteur de Lille, odstraňuje 99,986 % vírusu chrípky A podtypu H1N1 za 2,5 minúty doba chodu pri „turbo“ rýchlosti v laboratórnych podmienkach (vzduchotesná komora s vnútorným objemom 0,47 m³, bez výmeny vzduchu). | Zariadenie Daikin MCS55WM (komerčné názvy MCS55W/VB), testované inštitútom Institut Pasteur de Lille, odstraňuje 99,93 % podtypu vírusu chrípky A H1N1 za 2,5 minúty chodu pri rýchlosti „turbo“ v laboratórnych podmienkach (vzduchotesná komora s vnútorným objemom 0,47 m³, bez výmeny vzduchu)

Centralizovaná vetranie s rekuperáciou tepla (CHRV)

Hľadáte ideálne riešenie vetrania pre Váš priestor?

Potom je najlepšie ísť len na jednu adresu. S Ducom Jednotkou CHRV a DucoFlex, Daikin poskytuje komplet vzduchotechnický systém pre CHRV. Keď použivate DucoFlex, budete tiež ťažiť zo záručného riešenia „Zero Noise“. Skladá sa z najvyššej triedy vzduchotesnosti D, tzv. najnižší odpor vzduchu a maximálny akustický komfort s najtichším ventilačným systémom v Európe! Výsledkom je energeticky účinné a tiché vetranie.

Vedeli ste, že tento kompletný systém je veľmi ľahký na inštaláciu?

Je to vďaka praktickému princípu „Click & Go“ a minimálnemu počtu armatúr. Daikin ako jednotné kontaktné miesto so 100 % poskytovaním služieb.

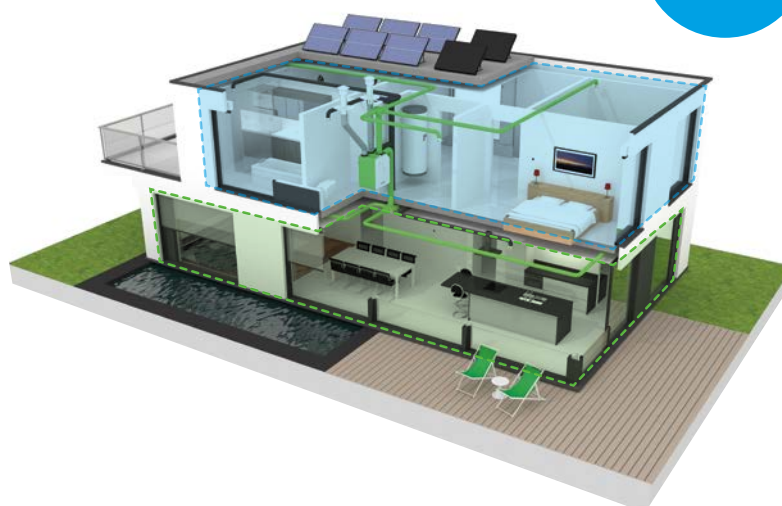

BRC1H52W/S/K

Káblový ovládač Madoka pre Sky Air jednotky



BRC1H52W



BRC1H52S



BRC1H52K

Ovládač s novým dizajnom pre náročných užívateľov

- › Elegantný dizajn
- › Intuitívne ovládanie dotykovými tlačítkami
- › 3 možnosti zobrazenia: štandard, detailný a **s novými ikonami**
- › Priamy prístup k základným funkciám (zap./vyp., teplota, režim, otáčky ventilátora, lamely, ikona filtra a resetu, porucha a kód poruchy)
- › V troch farbách pre každý interiér (biela, strieborná a čierna)
- › Kompaktný, rozmer len 85 x 85 mm
- › Reálne hodiny s automatickým letným/zimným časom
- › **NOVÉ** CO₂ vizualizácie koncentrácie

Možnosti pre hotely

- › Úspora energie integráciou okenného kontaktu, vstupnej karty a limitovania nastavenej teploty (BRP7A*)
- › Flexibilné resetovanie na predvolenú teplotu zaručuje, že teplota miestnosti zostane v rozsahu komfortných limitov

Integrácia vstupnej karty a okenného kontaktu

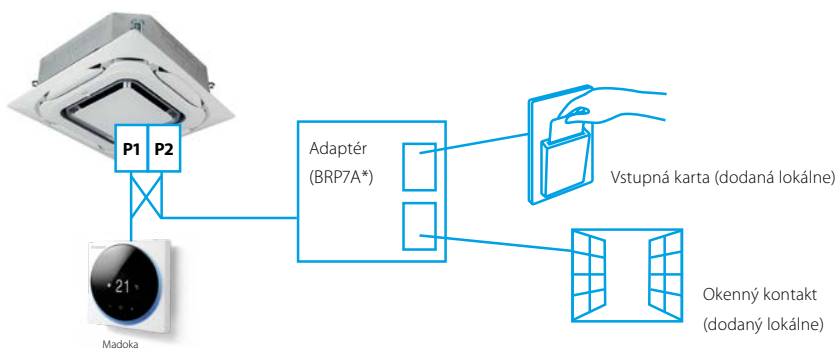

Cenovo efektívne riešenie pre technologické chladenie

- › Len v kombinácii s RZAG* /RZA-D*
 - › Striedanie jednotiek
- Po určitej dobe prevádzky sa jednotka prepne do pohotovostného režimu a pohotovostná jednotka sa zapne, čím sa predĺži životnosť systému. Interval striedania je možné nastaviť na 6, 12, 24, 72 alebo 96 hodín prípadne aj týždenne.
- › Zálohovanie jednotiek: ak zlyhá jedna jednotka, automaticky sa spustí druhá jednotka

Madoka Assistant



Zjednodušuje rozšírené nastavenia, ako je časový plán alebo obmedzenie požadovanej teploty



- Vizuálne rozhranie zjednodušuje pokročilé nastavenia, ako je nastavenie časového plánu, aktivácia úspory energie, obmedzenia nastavenia atď.
- Uložte si nastavenia a časové plány do telefónu a nahrajte ich do viacerých ovládačov. Šetrí to čas a náklady.
- Jednoduché a rýchle uvedenie do prevádzky
- Technológia Bluetooth® s nízkou spotrebou energie

DCC601A51



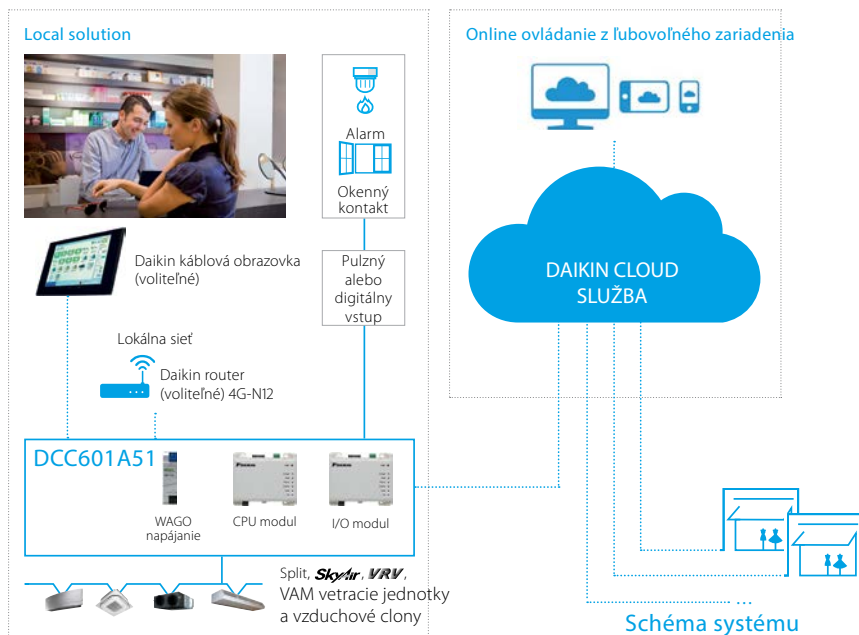

























Rozšírený centrálny ovládač s pripojením na Cloud

- › Intuitívne a užívateľsky priateľské rozhranie
- › Flexibilný koncept pre samostatné objekty alebo aj pre viac samostatných objektov
- › Celkové riešenie vďaka integrácií externých zariadení
- › Monitorovanie a ovládanie pre malé komerčné budovy bez ohľadu kde sa práve nachádzate



Intelligent Tablet Controller centrálny ovládač pre lokálne ovládanie alebo cez Cloud		Cena €
 <p>DCC601A51 Centrálny dotykový ovládač s možnosťou pripojenia na Cloud pre Split, Sky Air, VRV vnút. jednotky, hydroboxy, VAM jednotky a vzduchové clony (max. 32 jednotiek).</p>		1.097,-
 <p>AL-CCD07-VESA-1 Voliteľná káblová dotyková obrazovka pre lokálne ovládanie (možnosť pripevnenia na stenu)</p>		1.165,-
 <p>Cloud balík (zahŕňa router, predplatenú SIM kartu + správu na optimalizovanie spotreby energií od Daikin-u)</p>	<p>1 rok</p> <p>2 roky</p> <p>5 rokov</p>	<p>Netto cena* €</p> <p>500,-</p> <p>1.000,-</p> <p>2.500,-</p>

Kombinačná tabuľka príslušenstva pre Sky Air jednotky

			Cena €				
VNÚTORNÉ JEDNOTKY							
Individuálne ovládanie		WiFi adaptér (Onecta aplikácia)	Typ a cena závisí od vnút. jednotky	BRP069C82 (11) 129,-	BRP069C81 157,-	BRP069C81 157,-	
		Infra-červený diaľkový ovládač vrátane prijímača	Typ a cena závisí od vnút. jednotky	BRC7FA532F (panel E a EVI) (8)/(15) BRC7FA532FB (panel EB) (8)/(15) BRC7FB532F (panel EP) (8)/(15) BRC7FB532FB (panel EPB) (8)/(15) 226,-	BRC7F530W biely panel (2)/(3) BRC7F530S strieborný panel (2)/(3) BRC7EB530W starší dizajn panel (2)/(3) 226,-	BRC4C65 187,-	
		Madoka (6) BRC1H52W / BRC1H52S / BRC1H52K Káblový ovládač s prémiovým dizajnom a funkciami	213,-	•	•	•	
Centrálné ovládanie		KRP928A25 Pripojenie do DIII-net - pre pripojenie na centrálny ovládač	-	súčasť	súčasť	súčasť	
		DCC601A51 Intelligent Tablet Controller s možnosťou pripojenia na cloud	1.097,-	•	•	•	
		DCS601C51 (10) Intelligent Touch Controller	2.444,-	•	•	•	
BMS systémy + adaptéry a brány pre komunikačné protokoly	pre individuálne ovládanie		RTD-NET Modbus adaptér pre monitorovanie a ovládanie	339,-	•	•	•
			RTD-10 Adaptér pre ovládanie cez kontakty, pre zálohovanie a striedanie	450,-	•	•	•
			RTD-20 Adaptér pre ovládanie cez kontakty, pre predajne	540,-	•	•	•
			RTD-HO Adaptér pre ovládanie cez kontakty, pre hotely	450,-	•	•	•
			KLIC-DI_v2 KNX adaptér	326,-	•	•	•
	pre centrálné ovládanie		DCM601B51 Intelligent Touch Manager	6.169,-	•	•	•
			EKMBDXB Modbus brána	3.416,-	•	•	•
			DCM010A51 Daikin PMS brána	6.663,-	•	•	•
			DMS502A51 BACnet brána	9.582,-	•	•	•
			DMS504B51 LonWorks brána	2.911,-	•	•	•
Čidla teploty		KRCS Externé káblové čidlo teploty	Typ a cena závisí od vnút. jednotky	KRCS01-5B 109,-	KRCS01-4 109,-	KRCS01-4 109,-	
		K.RSS Externé bezkáblové čidlo teploty	163,-	SB.K.RSS_RFC (EKEWTSC2 + K.RSS) 182,-	•		
Komunikačné adaptéry		KRP1BB* - Adaptér s 2 výstupnými signálmi – poskytuje bezpečnostné kontakty, ktoré môžu byť použité na spustenie/zastavenie zvlhčovačov, elektr. ohrievačov, ventilátorov pre čerstvý vzduch atď. závislých na prevádzke vnútornej jednotky. Výstupy: chod kompresora alebo porucha, chod ventilátora vnútornej jednotky. Pripojenie na riadiacu dosku vnútornej jednotky V závislosti na type vnútornej jednotky môže byť vyžadovaná inštalácia krabičky.	Typ a cena závisí od vnút. jednotky	KRP1BA58 (7)(8) 205,-	KRP1B57 (7) 187,-	KRP1B56 (7) 184,-	
		Adaptér (blokovanie ventilátora na čerstvý vzduch)	Typ a cena závisí od vnút. jednotky	-	-	-	
		(E)KRP1B* / (E)KRP1C* - Adaptér so 4 výstupnými signálmi – poskytuje bezpečnostné kontakty, ktoré môžu byť použité na spustenie/zastavenie zvlhčovačov, elektrických ohrievačov, ventilátorov pre čerstvý vzduch atď. závislých na prevádzke vnútornej jednotky. Výstupy: chod kompresora alebo porucha, chod ventilátora vnútornej jednotky, signál pre pomocný ohrievač, signál pre zvlhčovač. Pripojenie na riadiacu dosku vnútornej jednotky.	Typ a cena závisí od vnút. jednotky	EKRP1C12 (7)(8) 103,-	EKRP1B2 192,-	-	
		Adaptér pre centrálné externé ovládanie/monitorovanie (ovládanie 1 celého DIII-NET systému)	Typ a cena závisí od vnút. jednotky	-	-	KRP2A53 (7) 450,-	
		KRP4A* - Adaptér pre externé monitorovanie/ovládanie cez bezpečnostné kontakty a nastavenie teploty odporom 0-140Ω. Pripojenie na P1/P2 svorky. Ovládač BRC1/2/4/7 musí byť súčasne pripojený. Na kontakty P1/P2 nie je možné napojiť žiadne ďalšie zariadenia alebo adaptéry.	Typ a cena závisí od vnút. jednotky	KRP4A53 (7)(8)(1) 228,-	KRP4A51 228,-	KRP4A54-9 228,-	
		BRP7A* - Adaptér so vstupom od okenného kontaktu a vstupnej karty pre ovládanie vnútornej jednotky alebo skupiny jednotiek podľa okenného kontaktu a karty vstupu. Pripojenie na P1/P2 svorky. Vyžaduje súčasne pripojenie káblového ovládača. Na kontakty P1/P2 nie je možné napojiť žiadne ďalšie zariadenia alebo adaptéry.	113,-	BRP7A53	BRP7A53	BRP7A54 (7)	
		KRP* - Inštalčná krabička pre adaptéry. Pre jednotky, ktoré nemajú voľné miesto v elektrickej skrinke.	Typ a cena závisí od vnút. jednotky	KRP1H98A (8) 64,-	KRP4A93 172,-	KRP4A93 172,-	
		EKRORO - Adaptér pre diaľkové zap./vyp. alebo vynútené vyp. Poskytuje kontakty T1/T2 ktoré môžu byť použité na diaľkové zapínanie a vypínanie Sky Air vnútorných jednotiek, alebo prepnutí ich do režimu vynúteného vypnutia.	Typ a cena závisí od vnút. jednotky	súčasť -	súčasť -	súčasť -	

- (1) Toto príslušenstvo nemôže byť kombinované s WiFi adaptérom (Onecta aplikácia)
- (2) Sensing funkcia nie je dostupná
- (3) Individuálne ovládanie klapiek nie je možné
- (4) Ak inštalujete elektrický ohrievač, je pre každú vnútornú jednotku potrebný doplnkový adaptér pre externý elektrický ohrievač (EKRP1B2), ktorý vyžaduje montážnu krabičku KRP4A96. Elektrické ohrievače a zvlhčovače vzduchu sú dodávané lokálne. Neinštalujte ich do vnútra zariadenia.

- (5) Pre toto príslušenstvo je nutná montážna krabička KRP4A96. Môžu byť namontované maximálne 2 voliteľné príslušenstvá.
- (6) Toto príslušenstvo nemôže byť použité s RR a RQ modelmi
- (7) Vyžaduje inštalčnú krabičku PCB, pozri tabuľku pre jej typ
- (8) Toto príslušenstvo nemôže byť použité so samočistiacim panelom BYCQ140EG(F)/EGFB
- (9) Max. 2 príslušenstvá môžu byť použité

FBA-A(9)	FDA125A	FDA200-250A	ADEA-A	FAA-B	FTXM-R	FHA-A(9)	FUA-A	FVA-A	FNA-A9
BRP069C81	BRP069C81	BRP069C82 (14)	BRP069C81	BRP069C81	súčasť	BRP069C81	BRP069C81	BRP069C81	BRP069C81
157,-	157,-	157,-	157,-	157,-	-	157,-	157,-	157,-	157,-
BRC4C65	BRC4C65	BRC4C65	BRC4C65	BRC7EA631 (71 class) BRC7EA632 (100 class)	(ARC4666A67) súčasť	BRC7GA53-9	BRC7C58	-	BRC4C65
187,-	187,-	187,-	187,-	288,-	-	314,-	309,-	-	187,-
•	•	•	•	•		•	•	•	•
súčasť	súčasť	súčasť	súčasť	súčasť	KRP928BB2S (12)	súčasť	súčasť	súčasť	súčasť
•	•	•	•	•	366,-	•	•	•	•
•	•	•	•	•	• (12)	•	•	•	•
•	•	•	•	•	• (12)	•	•	•	•
•	•	•	•	•	• (12)	•	•	•	•
•	•	•	•	•	• (12)	•	•	•	•
•	•	•	•	•	• (12)	•	•	•	•
•	•	•	•	•	• (12)	•	•	•	•
•	•	•	•	•	• (12)	•	•	•	•
•	•	•	•	•	• (12)	•	•	•	•
•	•	•	•	•	• (12)	•	•	•	•
•	•	•	•	•	• (12)	•	•	•	•
•	•	•	•	•	• (12)	•	•	•	•
•	•	•	•	•	• (12)	•	•	•	•
•	•	•	•	•	• (12)	•	•	•	•
•	•	•	•	•	• (12)	•	•	•	•
•	•	•	•	•	• (12)	•	•	•	•
•	•	•	•	•	• (12)	•	•	•	•
•	•	•	•	•	• (12)	•	•	•	•
KRCS01-4	KRCS01-4	KRCS01-6B	KRCS01-4	KRCS01-4		KRCS01-4	KRCS01-4		KRCS01-4
109,-	109,-	166,-	109,-	109,-	-	109,-	109,-	-	109,-
•	•	SB.K.RSS_FDA (EKEWTSC-1+K.RSS)	•			•	•		•
		KRP4A51 (1)		KRP4A51	KRP413AB1S (12)			KRP1B57 (7)	
-	-	228,-	-	228,-	268,-	-	-	187,-	-
KRP1B54	KRP1C64 (5)	KRP1C65	KRP1B54			KRP1B54 (7)			
217,-	249,-	317,-	217,-	-	-	217,-	-	-	-
EKRP1B2 (4)	EKRP1B2 (4)	EKRP1C13	EKRP1B2 (4)						KRP1B56
192,-	192,-	103,-	192,-	-	-	-	-	-	184,-
KRP2A51 (4)(7)	KRP2A51 (5)	KRP2A51 (1)	KRP2A51 (4)(7)						
450,-	450,-	450,-	450,-	-	-	-	-	-	-
KRP4A52 (7)			KRP4A52 (7)	KRP4A51 (7)		KRP4A52 (7)	KRP1B97	KRP4A52 (7)	KRP4A54-9
228,-	-	-	228,-	228,-	-	228,-	205,-	228,-	228,-
BRP7A51 (9)	BRP7A54 (5)(9)	BRP7A54	BRP7A51 (9)	BRP7A51 (7)		BRP7A52 (7)	BRP7A53 (7)	BRP7A52 (7)	-
KRP1BC101	KRP4A96		KRP1BC101	KRP4A93		KRP1D93A (16)	KRP1BA97	KRP4AA95	KRP1BB101
104,-	84,-	-	104,-	172,-	-	208,-	205,-	83,-	87,-
súčasť	EKRORO3		súčasť	súčasť		EKRORO4	EKRORO5	súčasť	súčasť
-	70,-	-	-	-	-	52,-	52,-	-	-

(10) Vhodné krabičky (KJB*) pre ovládače sú dostupné v zozname príslušenstva ovládačov
(11) Predlžovací káblík (EWHAR1) je vyžadovaný pre pripojenie Wi-Fi adaptéra na jednotku so samočistiacim panelom
(12) Je vyžadovaný káblík EKRS21. Wi-Fi musí byť vypnuté
(13) BRC073 vyžaduje prepojovací kábel BRCW901A03 alebo BRCW901A08

(14) Toto príslušenstvo nemôže byť kombinované s KRP4A51 a KRP2A51. (v prípade požiadavky filtra je vyžadovaná komora pre filter)
(15) Funkcia aktívnej cirkulácie vzduchu nie je pre tento ovládač dostupná
(16) Pre veľkosť jednotky 25 až 50 je vyžadovaná montážna krabička KKSAP50A56

Psssstttt...
prichádza niečo zaujímavé!

-10dB(A)!



Daikin protihlukový kryt pre jednotky série Sky Air Alpha a Large Advance

EKLN140A

- ✓ **Voliteľné Daikin príslušenstvo pre jednotky Sky-Air Alpha série RZAG71-140N a RZA-D**
- ✓ **Optimalizované a testované vo fabrike Daikin**
 - › Garantované a overené výkony (hlučnosť, výkon, účinnosť)
- ✓ **Redukcia hluku vonkajšej jednotky až -10 dB(A) (pre akustický výkon)**
 - › Umožňuje vyhovieť prísnyim miestnym požiadavkám na hlučnosť
 - › Flexibilné pre celú Sky Air Alpha sériu a RZA-D
 - › Znižuje hlučnosť v celom hlukovom spektre

- ✓ **Veľmi malý pokles výkonu**
 - › Oddelený prívod a odvod vzduchu, aby sa zabránilo skratu
 - › Vďaka oficiálne testovaným údajom nie sú potrebné žiadne ďalšie výpočty
- ✓ **Ľahko sa integruje**
 - › Antracit (RAL 7016), vysoko estetická povrchová úprava
 - › Mechanicky navrhnuté tak, aby dokonale vyhovovali rozmeru RZAG-N a RZA-D
 - › Samonosné, je možné ho inštalovať na akýkoľvek rovný povrch
- ✓ **Rýchla a jednoduchá montáž a servis**
 - › 100% odolný voči poveternostným vplyvom
 - › Jednoduché otvorenie pre prístup k jednotke

Poznámka:
Cena krytu a príslušenstva je uvedená na str. 72



Bez protihlukového krytu



S protihlukovým krytom

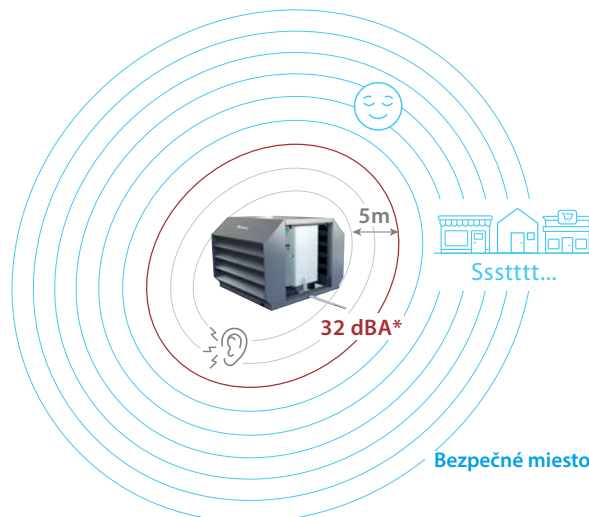

* Akceptovateľná hlučnosť

hodnoty pre RZAG71N

RXM-R(9)

Split séria - vonkajšie jednotky

Vonkajšie jednotky s R32 pre vnútorné jednotky Perfera a jednotky Sky Air A-série s malými výkonmi.



Viac detailov a informácií nájdete naskenovaním alebo kliknutím na QR kód.



RXM-R



RXM-R9

Vonkajšia jednotka		RXM	20R9	25R9	35R9	42R	50R	60R	71R
Rozmery	Výška x Šírka x Hĺbka	mm	550x765x285			734x870x373			735x954x401
Hmotnosť		kg	32			49			55
Akustický výkon	Chladenie	dBA	59	58	61	62		63	66
	Vykurovanie	dBA	59		61	62		63	67
Hladina akustického tlaku	Chladenie Nom.ot.	dBA	46		49	48			47
	Vykurovanie Nom.ot.	dBA	47		49	48	49		48
Prevádzkový rozsah	Chladenie Vonk.tepl. Min.~Max.	°CDB	-10~50°C						-10~46°C
	Vykurovanie Vonk.tepl. Min.~Max.	°CDB	-20~24°C						-15~24°C
Chladivo	Typ/GWP/Náplň/ TCO ₂ ekv	kg	R-32/675/0,76/0,52			R-32/675,0/1,10/0,750	R-32/675,0/1,15/0,780		
Pripojenie potrubia	Kvapalina/plyn	mm	6,35/9,50			6,35/12,7		6,35/15,9	
	Dĺžka Vonk.-Vnút. Max.	m	20			30			
	potrubia Systém Predplnené	m	10						
	Doplnenie chladiva	kg/m	0,02 (pre potrubie nad 10m)						
Napájanie	Prevýšenie Vnút.-Vonk. Max.	m	15			20			
	Počet fáz / Frekvencia / Napätie	Hz/V	1~/50/220-240						
Prúd	Maximálne istenie (MFA)	A	10	13			16	20	



RZAG-N & RZAG-A

Sky Air Alpha séria - vonkajšie jednotky

Popredná technológia v odvetví pre komerčné aplikácie a technologické chladenie

- UNIKÁTNE** > Unikátna malá výška jednotky s jedným ventilátorom
- UNIKÁTNE** > Kompaktné rozmery pre skoro neviditeľnú inštaláciu
- UNIKÁTNE** > Výborná servisovateľnosť
- > Perfektné vyváženie účinnosti a komfortu vďaka technológii Variable Refrigerant Temperature: vysoká sezónna účinnosť počas celého roka, rýchla reakcia počas najhorúcejších dní
- > Vynikajúca pre technologické chladenie, možnosť asymetrickej kombinácie vnútornej jednotky
- > Náhrada jestvujúcich systémov s R22 bez potreby výmeny potrubia



- > Garantovaná prevádzka v režime chladenia aj vykurovania do -20°C
- > Chladenie PCB riadiacej dosky chladivom poskytuje ideálne chladenie nezávislé od vonkajšej teploty a chodu ventilátora
- > Maximálna dĺžka potrubia do 85m (50m pre RZAG-A)
- > RZAG-N vhodné aj pre Twin, Triple, Double twin aplikácie



RZAG71-140NV1/NY1

Kombinačná tabuľka pre štandardné aplikácie

		FCAHG-H				FCAG-B				FFA-A9				FDA-A				FDXM-F9				FBA-A(9)				FHA-A(9)				FAA-B				FTXM-R				FUA-A				FNA-A9				FVA-A			
Veľkosť jednotky		71	100	125	140	35	50	60	71	100	125	140	35	50	60	71	100	125	140	35	50	60	71	100	125	140	35	50	60	71	100	125	140	35	50	60	71	100	125	140	35	50	60	71	100	125	140		
RZAG35A						P																																											
RZAG50A							P																																										
RZAG60A									P																																								
UNIKÁTNE RZAG71NV1	RZAG71NY1	P					2																																										
UNIKÁTNE RZAG100NV1	RZAG100NY1		P				3	2																																									
UNIKÁTNE RZAG125NV1	RZAG125NY1			P			4	3	2																																								
UNIKÁTNE RZAG140NV1	RZAG140NY1	2		P	4	3	2																																										

P = párová aplikácia ; 2/3/4 = twin/tripple/double twin aplikácie

Kombinačná tabuľka pre technologické aplikácie



		FTXM-R				FAA-B				FHA-A(9)				FBA-A(9)				FDXM-F9				FUA-A				FNA-A9				FVA-A				FFA-A9				FCAHG-H				FCAG-B							
Veľkosť jednotky		35	50	60	71	71	100	125	140	35	50	60	71	100	125	140	35	50	60	71	100	125	140	35	50	60	71	100	125	140	35	50	60	71	100	125	140	35	50	60	71	100	125	140					
RZAG35A																																																	
RZAG50A																																																	
RZAG60A																																																	
UNIKÁTNE RZAG71NV1	RZAG71NY1																																																
UNIKÁTNE RZAG100NV1	RZAG100NY1																																																
UNIKÁTNE RZAG125NV1	RZAG125NY1																																																
UNIKÁTNE RZAG140NV1	RZAG140NY1																																																

P = Psár, 2 = Twin, 3 = Triple, 4 = Double twin; Pre viac informácií o technologickom chladení pozrite katalóg pre technologické chladenie.

Viac detailov a informácií nájdete na my.daikin.eu



RZAG-A



RZAG-NV1



RZAG-NY1

Vonkajšia jednotka			RZAG	35A	50A	60A	71NV1	100NV1	125NV1	140NV1	71NY1	100NY1	125NY1	140NY1					
Rozmery	Výška x Šírka x Hĺbka		mm	734x870x373								870x1.100x460							
Hmotnosť			kg	52								81,4	84,5	95,5	95,5	81,4	84,5	94	94
Akustický výkon	Chladenie		dBA	62	63	64	64	66	69	70	64	66	69	70					
	Vykurovanie		dBA	62	63	64	64												
Hladina akustického tlaku	Chladenie	Nom.ot.	dBA	48	49	50	46	47	49	50	46	47	49	50					
	Vykurovanie	Nom.ot.	dBA	48	49	50	48	50		52	48	50		52					
Prevádzkový rozsah	Chladenie	Vonk.tepl. Min.–Max.	°CDB	-20~52								-20~52							
	Vykurovanie	Vonk.tepl. Min.–Max.	°CWB	-20~24								-20~18							
Chladivo	Typ/GWP			R-32 / 675								R-32/675							
Pripojenie potrubia	Náplň/ TCO, Ekv.		kg	1,55/1,05								3,20/2,16	3,20/2,16	3,70/2,50	3,70/2,50	3,20/2,16	3,20/2,16	3,70/2,50	3,70/2,50
	Kvapalina/Plyn		mm	6,35/9,52	6,35/12,7								10/15,9						
	Dĺžka potrubia		Vonk.-Vnúť. Max.	m	50								55		85		55		85
	Systém potrubia		Ekvivalentná Predplnené	m	50								75		100		75		100
	Prevýšenie		Vnúť.-Vonk. Max.	m	30								40						
Napájanie	Počet fáz / Frekvencia / Napätie		Hz/V	1~ / 50 / 230								1~/50/220-240				3~/50/380-415			
Prúd	Maximálne istenie (MFA)		A	16	16	20	20		32				16						

RZASG-M

Sky Air Advance séria - vonkajšie jednotky

Kombinácia technológie a komfortu pre komerčné aplikácie

- > Vysoká účinnosť:
- > Energetická trieda až do A++ (chladenie) /A+ (vykurovanie)
- > Kompresor ponúka značné vylepšenie účinnosti
- > Veľmi kompaktná jednotka pre jednoduchú montáž
- > Náhrada jestvujúcich systémov s R22 bez potreby výmeny potrubia



- > Garantovaná prevádzka v režime chladenia aj vykurovania do -15°C
- > Chladenie PCB radiacej dosky chladivom poskytuje ideálne chladenie nezávislé od vonkajšej teploty a chodu ventilátora
- > Maximálna dĺžka potrubia až do 50 m
- > RZASG-M vhodné aj pre Twin, Triple, Double Twin aplikácie



RZASG100-140MV1/MY1

Kombinačná tabuľka pre štandardné aplikácie

Veľkosť jednotky	FCAG-B								FFA-A9			FDXM-F9			FBA-A(9)							
	35	50	60	71	100	125	140		35	50	60	35	50	60	35	50	60	71	100	125	140	
RZASG71MV1				P				2			2			2				P				
RZASG100MV1	RZASG100MY1	3	2			P		3	2		3	2		3	2				P			
RZASG125MV1	RZASG125MY1	4	3	2			P	4	3	2	4	3	2	4	3	2					P	
RZASG140MV1	RZASG140MY1	4	3		2			P	4	3		4	3		4	3			2			P

Veľkosť jednotky	FDA-A	FHA-A(9)								FUA-A			FAA-B		FVA-A				FNA-A9				
	125	35	50	60	71	100	125	140	100	125	140	71	100	71	100	125	140	35	50	60			
RZASG71MV1		2			P								P	P					2				
RZASG100MV1	RZASG100MY1		3	2			P			P			P		P					3	2		
RZASG125MV1	RZASG125MY1	P	4	3	2			P		P							P				4	3	2
RZASG140MV1	RZASG140MY1		4	3		2			P			P	2		2				P	4	3		

Viac detailov a informácií nájdete na my.daikin.eu



RZASG-MV1



RZASG-MY1

Vonkajšia jednotka		RZASG	71MV1	100MV1	125MV1	140MV1	100MY1	125MY1	140MY1	
Rozmery	Výška x Šírka x Hĺbka	mm	770x900x320			990x940x320				
Hmotnosť		kg	60	70	71	78	70	71	77	
Akustický výkon	Chladenie	dBA	65	70	71	73	70	71	73	
Hladina akustického tlaku	Chladenie Nom.ot.	dBA	46	53		54	53		54	
	Vykurovanie Nom.ot.	dBA	47				57			
Prevádzkový rozsah	Chladenie Vonk.tepl. Min.-Max.	°CDB							-15~-46	
	Vykurovanie Vonk.tepl. Min.-Max.	°CWB							-15~-15,5	
Chladivo	Typ/GWP								R-32/675	
	Náplň/TCO ₂ Ekv.	kg	2,45/1,65	2,60/1,76		2,90/1,96	2,60/1,76		2,90/1,96	
Pripojenie potrubia	Kvapalina/Plyn	mm							9,52/15,9	
	Dĺžka Vonk.-Vnút. Max.	m							50	
	potrubia Systém	m							70	
	Ekvivalentná Predplnené	m							30	
	Prevýšenie Vnút.-Vonk. Max.	m							30	
Napájanie	Počet fáz / Frekvencia / Napätie	Hz/V	1~/50/220-240				3~/50/380-415			
Prúd	Maximálne istenie (MFA)	A	20	25	32	16				

AZAS-M & ARXM71R

Sky Air Active séria - vonkajšie jednotky

Ideálne riešenie pre malé predajne a kancelárie

- > Vysoká účinnosť:
 - Energetická trieda až do A+ (chladenie) / A (vykurovanie)
 - Kompresor ponúka značné vylepšenie účinnosti
- > Veľmi kompaktná jednotka pre jednoduchú montáž
- > Náhrada jestvujúcich systémov s R22 bez potreby výmeny potrubia



- > Garantovaný prevádzkový rozsah až do -15°C pre vykurovanie a do -5°C pre chladenie
- > Chladenie PCB riadiacej dosky chladivom poskytuje ideálne chladenie nezávislé od vonkajšej teploty a chodu ventilátora (len AZAS).
- > Maximálna dĺžka potrubia až do 30 m
- > Len pre Split zapojenie



AZAS100-140MV1_MY1

Kombinačná tabuľka pre štandardné aplikácie

Veľkosť jednotky	FCAG-B				FBA-A(9)				FAA-B				ADEA-A		
	71	100	125	140	71	100	125	140	71	100	125	140	71	100	125
ARXM-R	P				P				P				P		
AZAS-MV1		P	P	P		P	P	P		P				P	P
AZAS-MY1		P	P	P		P	P	P		P					

P = Split

Viac detailov a informácií nájdete na my.daikin.eu



ARXM-R



AZAS-MV1



AZAS-MY1

Vonkajšia jednotka		AZAS	ARXM71R	100MV1	125MV1	140MV1	100MY1	125MY1	140MY1	
Rozmery	Výška x Šírka x Hĺbka	mm	734x954x401	990x940x320						
Hmotnosť		kg	49	70		78	70		77	
Akustický výkon	Chladenie	dBA	65	70	71	73	70	71	73	
	Vykurovanie	dBA	65	-	71	73	-	71	73	
Hladina akustického tlaku	Chladenie Nom.ot.	dBA	52	53		54	53		54	
	Vykurovanie Nom.ot.	dBA	52	57						
Prevádzkový rozsah	Chladenie Vonk.tepl. Min.~Max.	°CDB	-10~46	-5~46						
	Vykurovanie Vonk.tepl. Min.~Max.	°CWB	-15~24	-15~15,5						
Chladivo	Typ/GWP		R-32/675	R-32/675						
	Náplň/TCO ₂ Ekv.	kg	1,15/0,78	2,60/1,76		2,90/1,96	2,60/1,76		2,90/1,96	
Pripojenie potrubia	Kvapalina/Plyn	mm	9,52/15,9							
	Dĺžka Vonk.-Vnút. Max.	m	30							
	potrubia Systém	m	-	50						
	Ekvivalentná Predplnené	m	10	30						
	Prevýšenie Vnút.-Vonk. Max.	m	20	30						
Napájanie	Počet fáz / Frekvencia / Napätie	Hz/V	1~/50/220-240				3~/50/380-415			
Prúd	Maximálne istenie (MFA)	A	16	25	32		16			

RZA-D

Sky Air Advance Large séria - vonkajšie jednotky

Kompaktný Sky Air systém pre komerčné a priemyselné aplikácie

- › Kompaktná (výška 870mm) a ľahká jednovrtulová jednotka s jednoduchou montážou a úsporou priestoru
- › Výnimočná servisovateľnosť vďaka širokým vstupným dvierkam a 7-segmentovému displeju
- › Náhrada jestvujúcich systémov s R22 bez potreby výmeny potrubia



- › Garantovaný prevádzkový rozsah do -20°C v režime vykurovania aj chladenia
- › Chladenie PCB radiacej dosky chladivom poskytuje ideálne chladenie nezávislé od vonkajšej teploty a chodu ventilátora
- › Maximálna dĺžka potrubia až do 100m
- › Maximálne prevýšenie až do 30m
- › RZA-D vhodná aj pre Twin, Triple, Double twin aplikácie



RZA200-250D

Kombinačná tabuľka pre štandardné aplikácie

Veľkosť jednotky	FCAG-B					FFA-A9		FDXM-F9		FBA-A(9)					FHA-A(9)					FDA-A			FUA-A			FAA-B		FNA-A9		
	50	60	71	100	125	50	60	50	60	50	60	71	100	125	50	60	71	100	125	125	200	250	71	100	125	71	100	50	60	
RZA200A	4	3	3	2		4	3	4	3	4	3	3	2		4	3	3	2			P		3	2		3	2	4	3	
RZA250A		4			2		4		4		4			4					2						2					4

Viac detailov a informácií nájdete na my.daikin.eu



RZA-D

Vonkajšia jednotka				RZA200D		RZA250D		
Rozmery	Výška x Šírka x Hĺbka			mm		870x1.100x460		
Hmotnosť				kg		117		
Akustický výkon	Chladenie			dBA		73		
	Vykurovanie			dBA		76		
Hladina akustického tlaku	Chladenie		Nom.ot.	dBA		53		
	Vykurovanie		Nom.ot.	dBA		60		
Prevádzkový rozsah	Chladenie		Vonk.tepl.	Min.~Max.	°CDB		-20~-46	
	Vykurovanie		Vonk.tepl.	Min.~Max.	°CWB		-20~-15	
Chladiivo	Typ/GWP					R-32/675		
	Náplň/ TCO ₂ Ekv.			kg/TCO ₂ Eq		5,0/3,38		
Pripojenie potrubia	Kvapalina/Plyn			mm		9,52/22,2		
	Dĺžka potrubia	Vonk.-Vnúť.		Max.	m		100	
		Systém		Ekvivalentná	m		30	
		Predplnené		m		30		
Napájanie	Prevýšenie	Vnúť.-Vonk.	Max.	m		3~/50/380-415		
Prúd	Maximálne istenie (MFA)			A		20		

(1) MFA sa používa na výber ističa a prerušovača zemného obvodu (istič zvodového prúdu). Podrobnejšie informácie o každej kombinácii nájdete na výkrese elektrických údajov.

		R-32				
		RZAG-A	RZAG-NV1/NY1	RZASG-MV1/MY1	RZA-D	AZAS-MV1/MY1
Refnety	pre Twin	€ -	KHRQ(M)58T 109,-	KHRQ(M)58T 109,-	KHRQ(M)22M20TA 152,-	-
	pre Triple	€ -	KHRQ(M)58H (100 - 140) 151,-	KHRQ(M)58H (100 - 140) 151,-	KHRQ(M)250H7 256,-	-
	pre Double twin	€ -	KHRQ(M)58T (3x) (125 - 140) 109,-	KHRQ(M)58T (3x) (125 - 140) 109,-	KHRQ(M)22M20TA (x3) 152,-	-
	Redukcia pre asymetrické kombinácie	ASYCPIR (pozri tabuľku nižšie) € 24,-	-	-	-	-
Riadiaci adaptér*		€ -	SB.KRP58M52 (1) 337,-	SB.KRP58M52 (1) 337,-	SB.KRP58M53 (2) 337,-	-
Ohrev spodnej vane		€ -	EKBPH140N 183,-	-	EKBPH250D 250,-	-
Protihlukový kryt		€ -	EKLN140A 4.035,-	-	EKLN140A 4.035,-	-
Protihlukový kryt - vanička		€ -	EKLN140-DP 393,-	-	EKLN140-DP 393,-	-
Protihlukový kryt - vyhrievacia páska pre EKLN140A		€ -	EKLN140-DPHT 342,-	-	EKLN140-DPHT 342,-	-

(*) umožňuje aktivovanie prevádzky z nízkou hlučnosťou a 3 úrovne obmedzenia elektrického príkonu (cez kontakty).

- (1) Obsahuje KRP58M51 a požadovanú montážnu sadu EKMKA2
 (2) Obsahuje KRP58M51 a požadovanú montážnu sadu EKMKA3

ASYCPIR príslušenstvo pre asymetrické kombinácie

ASYCPIR		Kvapalina	Plyn	
		ø 9.52 → ø 6.4	ø 12.7 → ø 9.52	ø 15.9 → ø 12.7
RZAG35A	FDXM50F9		•	
	FFA50A9		•	
	FBA50A9		•	
	FCAG50B		•	
	FNA50A9		•	
	FTXM50R		•	
RZAG60A	FHA50A9		•	
	FBA71A9	•		
	FCAG71B	•		•
	FTXM71R			•
	FHA71A9	•		•

Príklad použitia:

- 1) Pripojenie potrubia ø12,7 na pripojovací port vnútornej jednotky ø15,9:

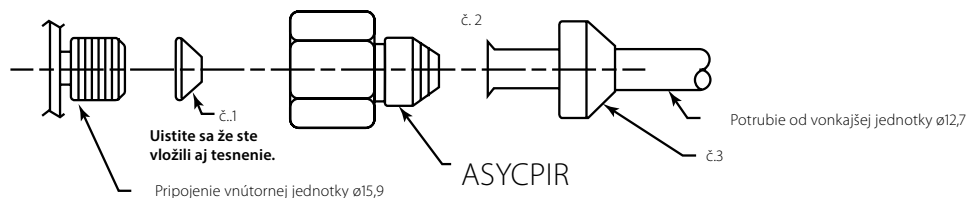

ERQ kondenzačné jednotky

ERQ-A

Vysoko účinné vonkajšie invertorové tepelné čerpadlá na pripojenie k DX priamym výparníkom vo vzduchotechnických jednotkách alebo k vzduchovým clonám CYQ. **Jednotky pracujú s chladivom R-410A.**



Typ 1~230V	ERQ100AV1	ERQ125AV1	ERQ140AV1
Výkonový index	100	125	140
Nominálny chladiaci výkon	kW 11,2	14,0	15,5
Nominálny vykurovací výkon	kW 12,5	16,0	18,0
Cena	€ 4.455,-	4.854,-	6.240,-

Typ 3N~400V	ERQ125AW1	ERQ200AW1	ERQ250AW1
Výkonový index	125	200	250
Nominálny chladiaci výkon	kW 14,0	22,4	28,0
Nominálny vykurovací výkon	kW 16,0	25,0	31,5
Cena	€ 5.570,-	7.739,-	9.024,-

Poznámky:

- Ak sa používa na pripojenie k vzduchovým clonám CYQ, vyberte vonkajšiu jednotku ERQ s rovnakým alebo vyšším výkonovým indexom ako výkonový index vzduchovej clony.
- Uvedené výkonové hodnoty sú pre teplotu odparovania = 6 °C (chladenie) / kondenzačnú teplotu. = 46 °C (vykurovanie), prehriatie výparníka = 5K, podchladenie kondenzátora = 3K, teplota na vstupe výmenníka = 27 °CDB / 19 °CWB (chladenie) / = 20 °CDB (vykurovanie).

Komunikačný adaptér	EKEQDCB	EKEQFCBA
Typ regulácie	Daikin regulácia	Externá regulácia
Možnosti regulácie	Regulácia teploty v miestnosti pomocou diaľkového ovládača (príslušenstvo) alebo externého snímača teploty v miestnosti (príslušenstvo) Regulácia teploty vratného vzduchu	<ul style="list-style-type: none"> • (Regulácia X): nelineárne riadenie výkonu 0 ~ 10 V (5 V = udržiavať výkon, > 5 V chladnejší vzduch, < 5 V teplejší vzduch) • (Regulácia Y): Fixná odparovacia/kondenzačná teplota • (Regulácia W): lineárne riadenie výkonu 0 ~ 10 V (0V = 0% výkon, 10V = 100% výkon) • Index pripojenia 50 ~ 110% (ERQ)
Cena	€ 917,-	1.023,-

Poznámka:

- Komunikačný adaptér je nevyhnutnou súčasťou systému pre aplikácie VZT; nie je potrebný pre pripojenie k vzduchovým clonám CYQ.
- Pre EKEQDCB adaptér je vyžadovaný káblový ovládač; pre EKEQFCBA adaptér je voliteľný (vyžaduje sa len pri spustení do prevádzky alebo servise).
- Prepínanie režimu chladenia/vykurovania nie je cez EKEQFCBA adaptér ale cez kontakty A-B-C na jednotke ERQ, alebo cez voliteľný ručný prepínač KRC19-26.

Elektronický expanzný ventil	Povolený výkon výparníka [kW]		Pripojiteľné jednotky					Cena €
	Minimum	Maximum	ERQ100-	ERQ125-	ERQ140-	ERQ200-	ERQ250-	
EKEXV63	6,3	7,8	•	•				213,-
EKEXV80	7,9	9,9	•	•	•			229,-
EKEXV100	10,0	12,3	•	•	•	•		237,-
EKEXV125	12,4	15,4	•	•	•	•	•	253,-
EKEXV140	15,5	17,6		•	•	•	•	261,-
EKEXV200	17,7	24,6				•	•	280,-
EKEXV250	24,7	30,8				•	•	302,-

Poznámky:

- Sada expanzného ventilu je nevyhnutnou súčasťou systému pre aplikácie VZT; nie je potrebná pre pripojenie k vzduchovým clonám CYQ.
- Sada expanzného ventilu je potrebné zvoliť na základe max. výkonu DX priameho výparníka VZT jednotky.
- Priamy výparník musí byť navrhnutý pre tlak 40 bar, s vnútorným objemom medzi 0,3 a 8,3 l (bez započítania zberačov a rozdeľovačov). Pri možnosti vykurovania musí výparník umožňovať aj reverzný tok chladiva.
- Uvedené výkony sú pre odparovaciu teplotu = 6 °C (chladenie) / kondenzačnú teplotu = 46 °C (vykurovanie), prehriatie výparníka = 5K, podchladenie kondenzátora = 3K, vstupná teplota vzduchu = 27 °CDB / 19 °CWB (chladenie) / = 20 °CDB (vykurovanie).

Voliteľné príslušenstvo

		EKEQDCB	EKEQFCBA	Cena €
BRC1H52W/S/K	Prémiový káblový ovládač Madoka (W-biely/S-strieborný/K-čierny)		•	213,-
KRP4A51	Adaptér pre externé monitorovanie a ovládanie (kontakty)	•		228,-
RTD-20	Adaptér pre externé monitorovanie a ovládanie (lineárne riadenie výkonu 0 ~ 10 V)	•		540,-
KRCS01-1	Externé priestorové čidlo teploty	•		109,-
KRC19-26	Ručný prepínač vykurovanie/chladenie	•	•	73,-
KJB111A	Inštalácia krabička pre KRC19-26	•	•	36,-

Poznámky:

- Pre EKEQDCB adaptér je vyžadovaný káblový ovládač; pre EKEQFCBA adaptér je voliteľný (vyžaduje sa len pri spustení do prevádzky alebo servise).
- Prepínanie režimu chladenia/vykurovania nie je cez EKEQFCBA adaptér ale cez kontakty A-B-C na jednotke ERQ, alebo cez voliteľný ručný prepínač KRC19-26.



AHOJ, SOM
DAIKIN EMURA__



NASKENUJ MA__
MUSÍM TI POVEDAŤ
VIAC

DIZAJN HOVORÍ ZA VŠETKO

Nová Daikin Emura lahodí oku a zlepšuje pohodu ľudí doma. K dispozícii v bielej, striebornej a čiernej farbe. Daikin Emura má pozoruhodný dizajn s jemnými tieňovými líniami, ďalšími inteligentnými funkciami a vylepšený užívateľský zážitok vďaka jeho zjednodušenému diaľkovému ovládaniu a skvelej aplikácii. Prepracovaná vonkajšia jednotka je k dispozícii ako pár a viac multi riešenie.



Nájdite viac na www.daikin.eu

DAIKIN AIRCONDITIONING CENTRAL EUROPE – SLOVAKIA s.r.o.

Galvaniho 15/C, 821 04 Bratislava · Tel.: +421 (2) 57 10 32 11 · e-mail: office@daikin.sk

Produkty Daikin sú distribuované:



Spoločnosť Daikin Europe N.V. sa podieľa na programe Eurovent pre certifikáciu klimatizačných jednotiek (AC), kvapalinového chladenia (LCP), VZT jednotiek (AHU) a izbového klimatizačného zariadenia (FCU). Pozrite si pokračujúcu platnosť certifikátu na webovej stránke: www.eurovent-certification.com alebo na www.certiflash.com

Aktuálna publikácia slúži iba na informatívne účely a nepredstavuje záväznú ponuku spoločnosti Daikin Europe N.V. Spoločnosť Daikin Europe N.V. zostavila obsah tohto letáku podľa svojich najlepších vedomostí. Nedáva ani výslovnú, ani implicitnú záruku za úplnosť, presnosť, spoľahlivosť alebo vhodnosť na určitý účel jeho obsahu a tu prezentovaných produktov a služieb. Technické údaje sa môžu zmeniť bez predchádzajúceho upozornenia. Spoločnosť Daikin Europe N.V. otvorene odmieta akúkoľvek zodpovednosť za akékoľvek priame alebo nepriame škody v širšom slova zmysle, vyplývajúce z alebo vzťahujúce sa k používaniu a/ alebo interpretácii tohto letáku. Celý obsah je chránený autorskými právami spoločnosti Daikin Europe N.V.

DACE Split/Sky Air Cenník SK 2023-2024 | Verzia februára 2023
Vyhradujeme si právo na tlačové chyby a zmenu modelov.



OSAKA 2023-2024 Split/Sky Air

OSAKA 2023-2024 Split/Sky Air

OSAKA 2023-2024 Split/Sky Air

OSAKA 2023-2024 Split/Sky Air

OSAKA 2023-2024 Split/Sky Air

OSAKA 2023-2024 Split/Sky Air

OSAKA 2023-2024 Split/Sky Air

OSAKA 2023-2024 Split/Sky Air

OSAKA 2023-2024 Split/Sky Air