

# UŽÍVATEĽSKÝ MANUÁL – WIFI

## INVENTOR ARIA



Prehlásenie o zhode

Týmto prehlasujeme že táto klimatizačná jednotka je v zhode s požiadavkami a ďalšími relevantnými opatreniami Direktívy 2014/53/EU. Prehlásenie o zhode môžete konzultovať so svojim predajcom.

### 1. ŠPECIFIKÁCIA

Model: EU-OSK103

Standard: IEEE 802.11B/G/N

Typ antény: Printed PCB Antenna

Frekvencia: WLAN 2400 ~ 2483.5 MHz

Prevádzková teplota: 0-45 °C / 32 °F-113 °F

Prevádzková vlhkosť: 10-85 %

Napojenie: DC 5 V/300 mA

Maximálny vysielač výkon: 19.8 dBm Max

### 2. OPATRENIA

Použitelný systém: iOS, Android.

(Návrh: iOS 8.0 alebo novší, Android 4.0 alebo novší)

Udržujte aplikáciu APP aktuálnu s najnovšou verziou.

Vzhľadom na osobitnú situáciu sa môže vyskytnúť

Nároky: Nie všetky systémy Android a iOS

sú kompatibilné s APP. Nebudeme zodpovední

za akýkoľvek problém v dôsledku nezlučiteľnosti.

Stratégia bezdrôtovej bezpečnosti

Inteligentná súprava podporuje iba WPA-PSK / WPA2-PSK šifrovanie a žiadne šifrovanie.

Odporúča sa šifrovanie WPA-PSK / WPA2-PSK

Opatrnosť

Kvôli odlišnej situácii v sieti sa môže proces kontroly niekedy vrátiť. Ak nastane táto situácia, zobrazenie medzi doskou a aplikáciou nemusí byť rovnaké, necíťte sa zmätení.

Fotoaparát chytrého telefónu musí byť 5 miliónov pixelov alebo viac, aby sa zabezpečilo správne skenovanie QR kódu.

Kvôli odlišnej situácii v sieti sa niekedy môže vyskytnúť časový limit žiadosti, preto je potrebné znova vykonať konfiguráciu siete.

System APP sa môže aktualizovať bez predchádzajúceho upozornenia kvôli vylepšeniu funkcie produktu. Skutočný proces konfigurácie siete sa môže mierne líšiť od manuálu, skutočný proces má prednosť.

Ďalšie informácie nájdete na webových stránkach -

<https://www.inventorairconditioner.com/blog/faq/wi-fi-installation-guide>

### 3. STIAHNITE SI A NAINŠTALUJTE APLIKÁCIU

UPOZORNENIE: Nasledujúci QR kód je k dispozícii iba na stiahnutie aplikácie APP. Je to úplne iné s QR kódom plným SMART KIT.



Android



iOS

Používatelia telefónov s Androidom: naskenujte kód QR systému Android alebo prejdite na stránku Google Play, vyhľadajte aplikáciu „Invmate II“ a stiahnite si ju. Používatelia iOS: naskenujte QR kód iOS alebo choďte do obchodu APP Store, vyhľadajte aplikáciu „Invmate II“ a stiahnite si ju.

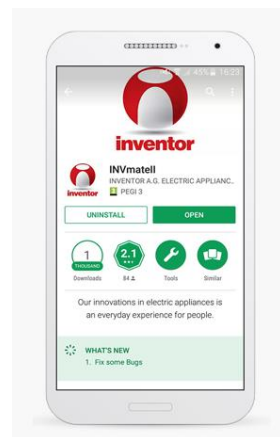

#### 4. NAINŠTALUJTE SMART KIT

- Odstráňte ochranný kryt inteligentnej súpravy (bezdrôtový modul)
- Otvorte predný panel a vložte smart kit (bezdrôtový modul) do vyhradeného rozhrania.
- Pripojte QR kód, ktorý je dodávaný so smart kitom (bezdrôtový modul), k bočnému panelu zariadenia. Uistite sa, že je pohodlné skenovanie mobilným telefónom. Prípadne môže užívateľ vyfotiť QR kód a uložiť ho do svojho vlastného telefónu

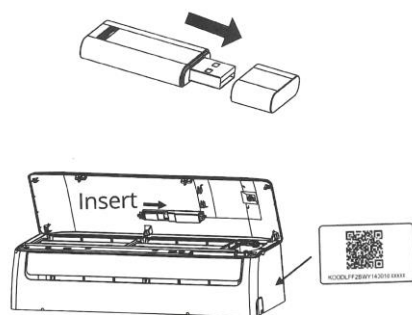

**UPOZORNENIE:** Len toto rozhranie je kompatibilné so SMART KIT (bezdrôtový modul) dodávaným výrobcom.

#### Ako funguje postup inštalácie modulu Wi-Fi?

Povoľte režim „AP“ na klimatizačnej jednotke. Aktiváciou režimu AP jednotka funguje ako prístupový bod. Vytvorte si účet INVmate, na ktorý môžete viazať klimatizačné jednotky, aby ste ich mohli spravovať na diaľku. Pripojte sa k klimatizačnej jednotke k domácej sieti a získajte prístup na internet

Na klimatizačnej jednotke povolte režim AP



Odpojte sieťovú jednotku od elektrickej siete na 10 sekúnd. Znovu pripojte jednotku k elektrickej sieti a opakovane stláčajte tlačidlo LED, kým sa na prednom paneli jednotky nezobrazí upozornenie „AP“. Poznámka: Na ďalšie 3 minúty klimatizačná jednotka neprijíma príkazy z diaľkového ovládača.

## 5. REGISTRÁCIA POUŽIVATEĽA

Skontrolujte, či je vaše mobilné zariadenie pripojené k smerovaču Wi-Fi. Bezdrôtový smerovač sa už pripojil k internetu pred registráciou používateľa a konfiguráciou siete.

Ak zabudnete heslo, je lepšie sa prihlásiť do svojej e-mailovej schránky a aktivovať svoj registračný účet kliknutím na odkaz. Môžete sa prihlásiť pomocou účtov tretích strán.

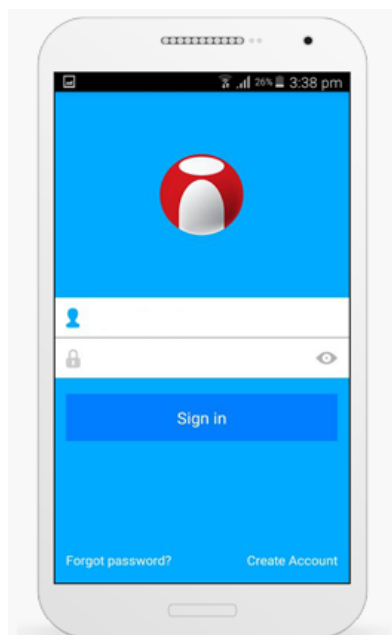

Ak chcete vytvoriť používateľský účet, vyberte možnosť Vytvoriť účet

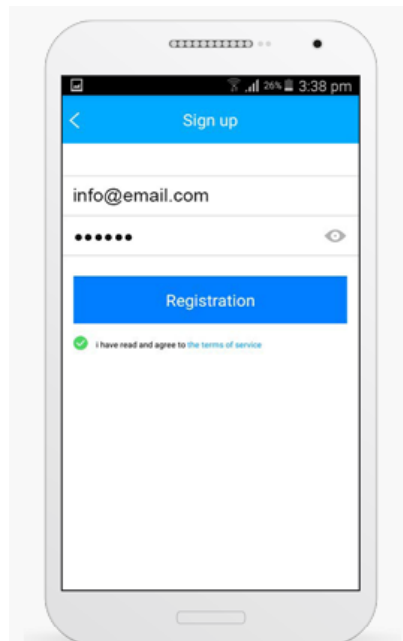

Vypĺňte svoju e-mailovú adresu a heslo (heslo musí spĺňať nasledujúce kritériá: 6-16 alfanumerických znakov, malé alebo veľké písmená, bez medzier) a potom klepnite na tlačidlo „Registrácia“.

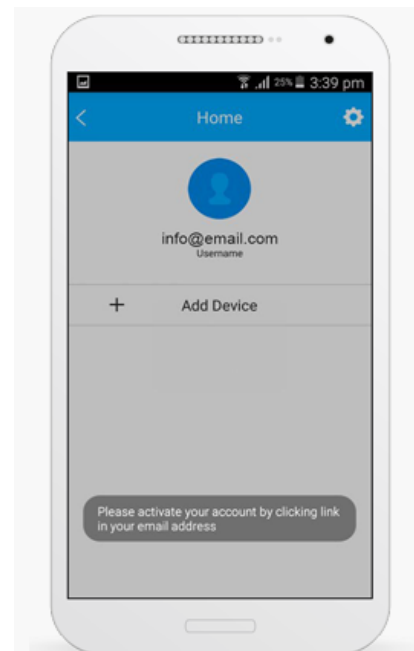

Dostanete správu vyššie, stlačte „OK“



Na svoju e-mailovú adresu dostanete potvrdzovací e-mail. Kliknite na odkaz nachádzajúci sa v potvrdzovacom e-maile.

## 6. Opatrenia

Je potrebné zabudnúť na akékoľvek iné zariadenie v sieti a ubezpečiť sa, že zariadenie s Androidom alebo iOS sa pripája iba k bezdrôtovej sieti, ktorú chcete konfigurovať.

Uistite sa, že bezdrôtová funkcia zariadenia Android alebo iOS funguje dobre a či sa dá automaticky pripojiť k pôvodnej bezdrôtovej sieti.

### pripomienka

Užívateľ musí dokončiť všetky kroky do 8 minút po zapnutí AC, inak ho musíte znova zapnúť.

## Konfigurácia siete pomocou zariadenia Android

- Uistite sa, že vaše mobilné zariadenie už bolo pripojené k bezdrôtovej sieti, ktorú chcete používať. Musíte tiež zabudnúť na inú irelevantnú bezdrôtovú sieť v prípade, že to ovplyvní váš proces konfigurácie.
- Odpojte napájanie od klimatizácie na 5 min.
- Zapnite klimatizáciu a nepretržite stlačte „LED DISPLAY“ alebo „NOT DISTURB“ tlačidlo sedemkrát za 10 sekúnd.
- Keď AC zobrazí „AP“, znamená to, že bezdrôtové AC už vstúpilo do režimu „AP“

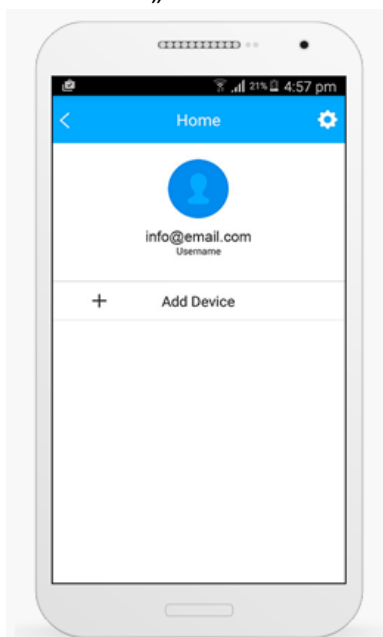

Po registrácii svojho používateľského účtu prejdite späť do aplikácie INVmate II. Vyberte možnosť „+ Pridať zariadenie“



Naskenujte kód QR umiestnený na bielej nálepke

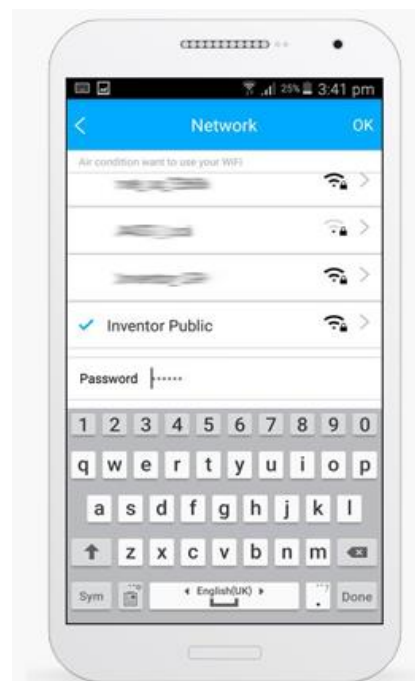

Vyberte uvedenú sieť Wi-Fi, vyplňte sieťový kľúč Wi-Fi a stlačte kláves „OK“

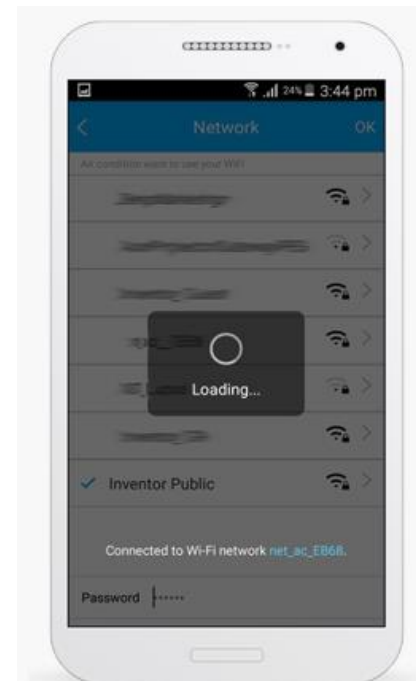

Počkajte, kým proces inštalácie neskončí (v tomto okamihu sa mobilné zariadenie / tablet pripája k vašej sieti Wi-Fi, potom k klimatizačnej jednotke a nakoniec k vašej sieti Wi-Fi)

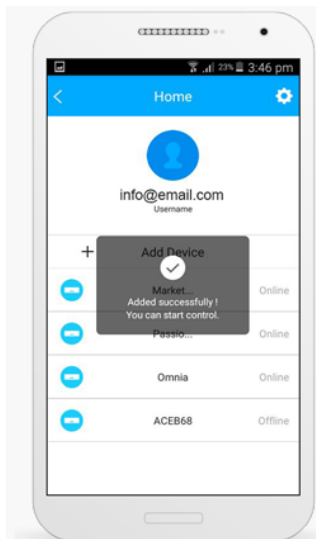

Klimatizačná jednotka sa úspešne pripojila k vašej sieti Wi-Fi. Stlačte kláves „OK“



Vyberte klimatizačnú jednotku (napr. AC6820)

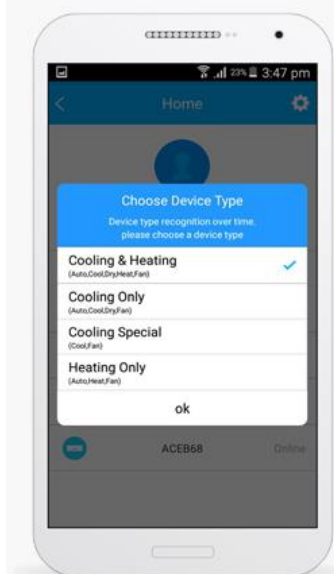

Vyberte 1<sup>st</sup> voľbu a stlačte tlačidlo "OK"

## Konfigurácia siete pomocou zariadenia iOS

- Uistite sa, že vaše mobilné zariadenie už bolo pripojené k bezdrôtovej sieti, ktorú chcete používať. Musíte tiež zabudnúť na irelevantnú bezdrôtovú sieť v prípade, že to ovplyvní proces vašej konfigurácie.
- Počas konfigurácie skontrolujte, či je mobilné dátové pripojenie vypnuté.
- Odpojte napájanie klimatizácie na 5 min. (niektoré jednotky).
- Pripojte klimatizáciu a opakovane stlačajte tlačidlo „LED DISPLAY“ alebo „DO DISTURB“ sedemkrát za 10 sekúnd.
- Keď AC zobrazí „AP“, znamená to, že AC
- Bezdrôtová sieť už vstúpila do režimu „AP“

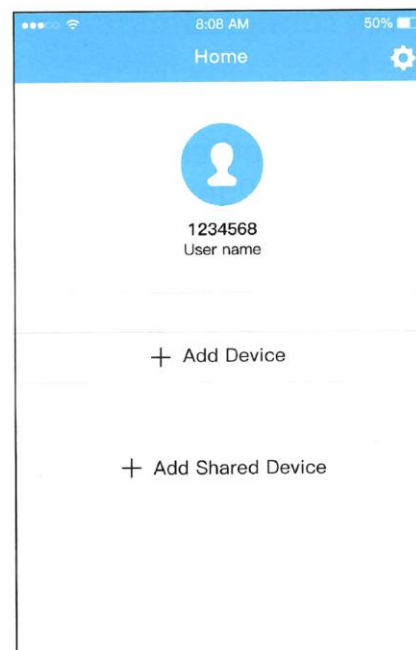

stlačte + Add Device (Pridať zariadenie)

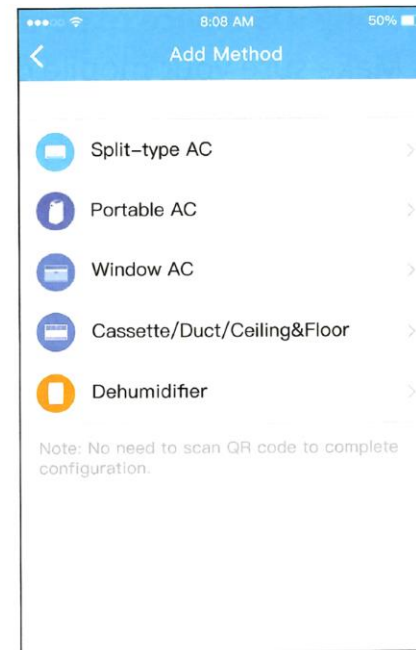

Vyberte zariadenie, ktoré nastavujete

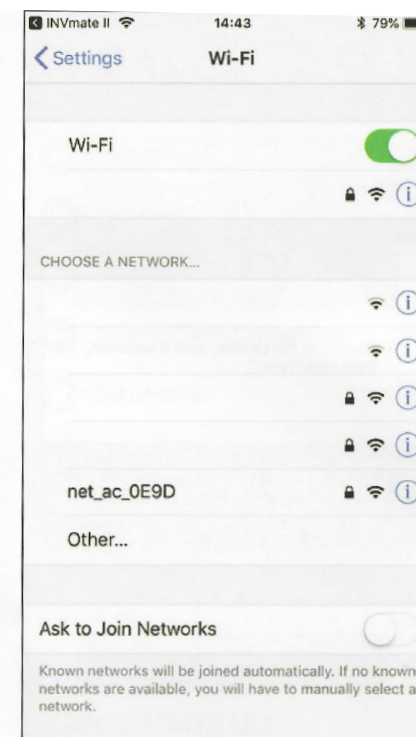
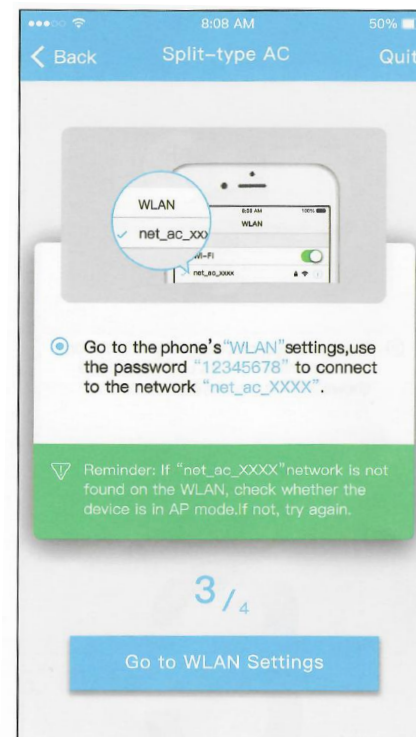
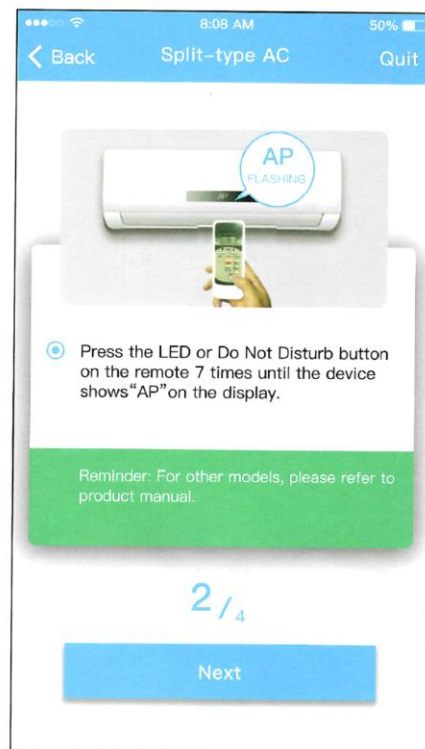
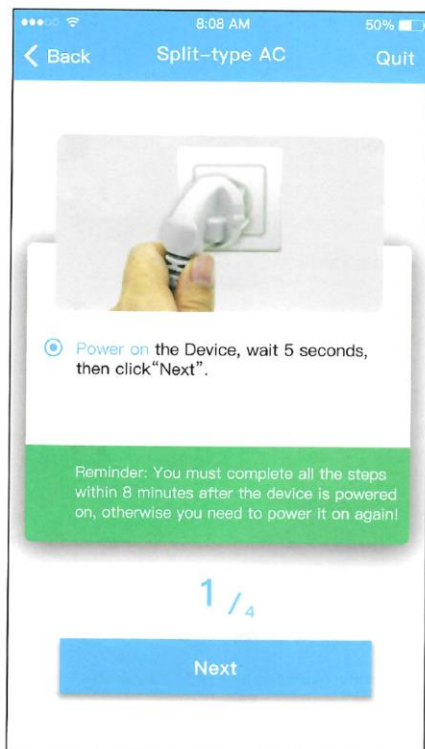

Postupujte podľa vyššie uvedených krokov a prejdite do režimu AP

Pripojte sa k bezdrôtovej sieti.

Vyhľadajte sieť „net\_ac\_XXX“ a stlačením sa k nej pripojte. Použite heslo „12345678“ na pripojenie a návrat na INVmatell. Stlačte tlačidlo „Ďalej“ (next).



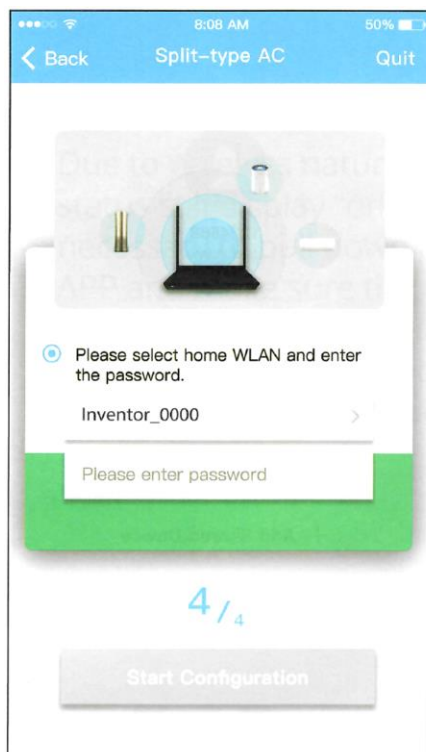

Zadajte heslo

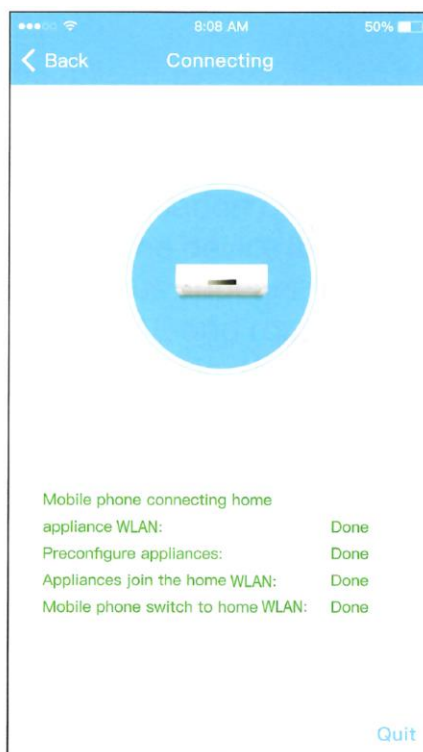

Konfigurácia siete je úspešná

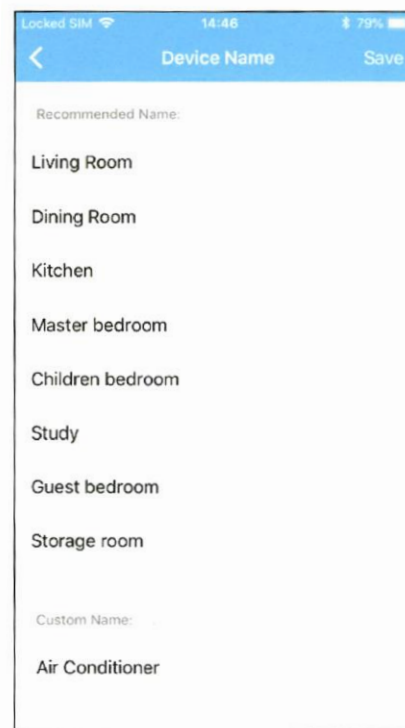

Vyberte zobrazený názov vášho zariadenia z odporúčaného alebo pomenujte zariadenie

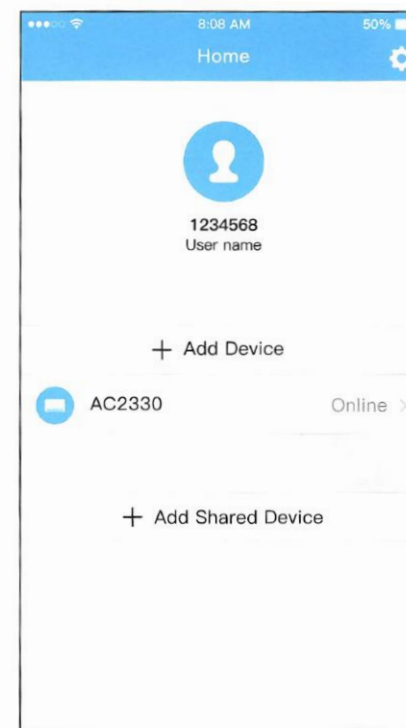

Po úspešnej konfigurácii môžete zariadenie zobraziť v zozname.

#### POZNÁMKA:

Po dokončení konfigurácie siete APP zobrazí na obrazovke indikátor úspešnosti. Z dôvodu odlišného internetového prostredia je možné, že sa stav zariadenia stále zobrazuje „offline“. Ak nastane táto situácia, je potrebné vytiahnuť a aktualizovať zoznam zariadení v aplikácii a uistiť sa, že stav zariadenia je „online“. Alternatívne môže užívateľ vypnúť a znovu zapnúť napájanie, stav zariadenia sa po niekoľkých minútach zmení na „online“.

## 7. Ako používať aplikáciu

Pred použitím aplikácie cez internet sa uistite, že je vaše mobilné zariadenie aj klimatizácia pripojené k internetu. Postupujte podľa nasledujúcich krokov:

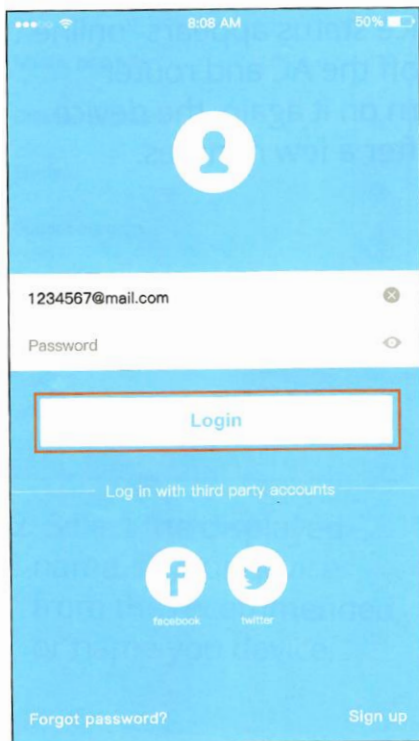

Klikni na „Login“

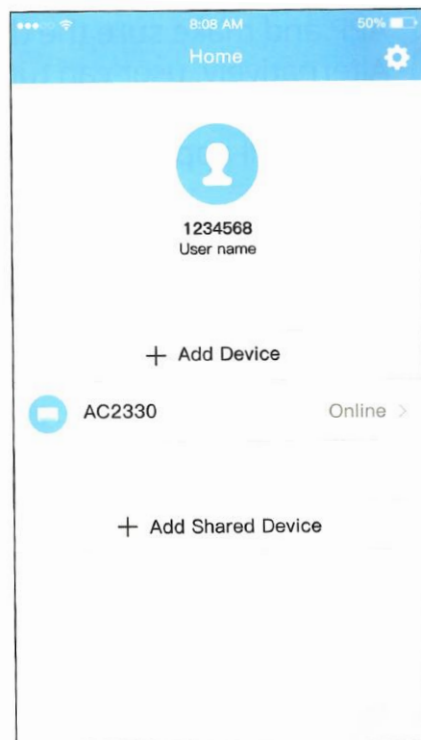

Vyberte klimatizáciu

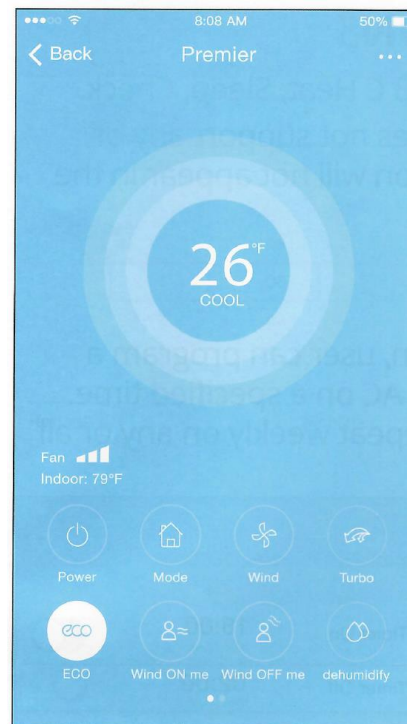

Užívateľ môže ovládať stav zapnutia / vypnutia klimatizácie, prevádzkový režim, teplotu, rýchlosť ventilátora atď.

POZNÁMKA: Na klimatizačnom zariadení nie sú k dispozícii všetky funkcie aplikácie APP. Napríklad: ECO, Turbo, Swing. Informácie ku klimatizačnému zariadeniu nájdete v používateľskej príručke.

## 8. ŠPECIÁLNE FUNKCIE

Vrátane: Časovač zapnutý, Časovač vypnutý, 8 ° C teplo, Spánok, Kontrola.  
POZNÁMKA: Ak klimatizácia nepodporuje vyššie uvedenú funkciu, funkcia sa skryje zo zoznamu funkcií.

### Časovač zapnutý / časovač vypnutý

Užívateľ si môže týždenne nastaviť zapnutie alebo vypnutie AC v konkrétny čas. Užívateľ si tiež môže zvoliť obeh, aby každý týždeň udržiaval AC pod kontrolou plánu.



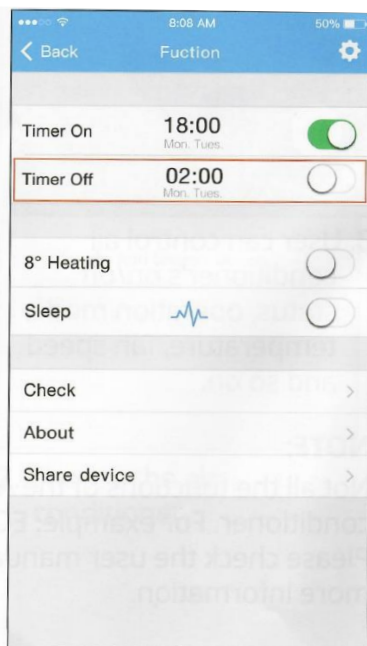
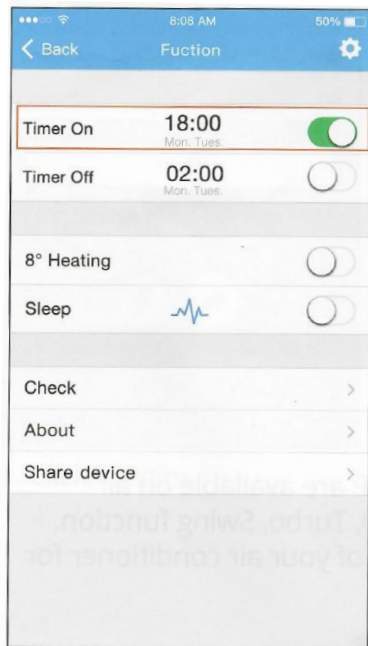

## 8°C Heat

Užívateľ môže nechať AC bežať pod 8° C teplotou jedným kliknutím.

Keď nie ste dlho prítomní v miestnosti, táto funkcia môže chrániť váš nábytok pred poškodením mrazom.

Pripomienka: Vzhľadom na Wifi komunikáciu sa odporúča spustiť 8°C Heat, keď ste pri klimatizácii.

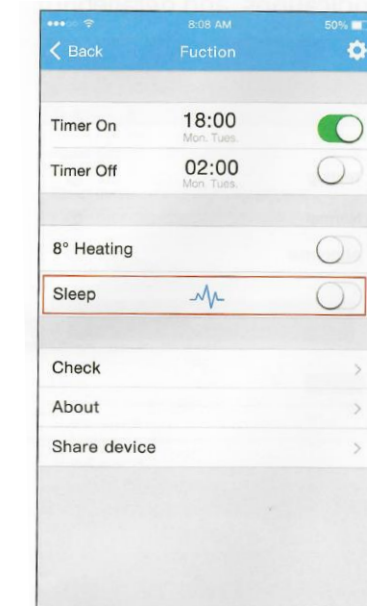
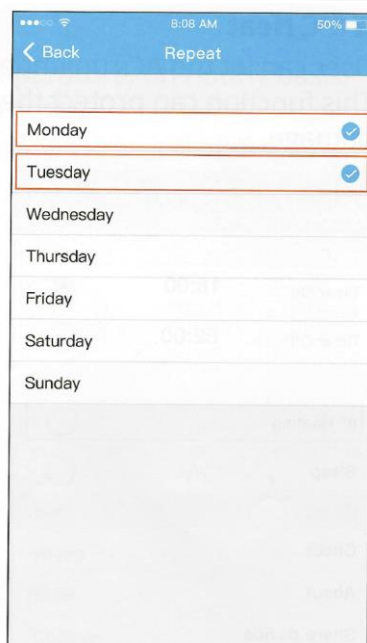
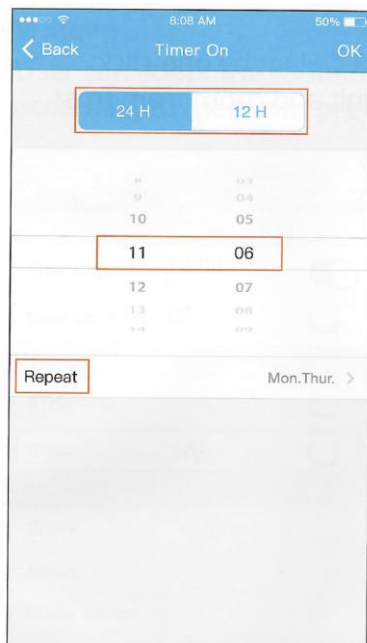
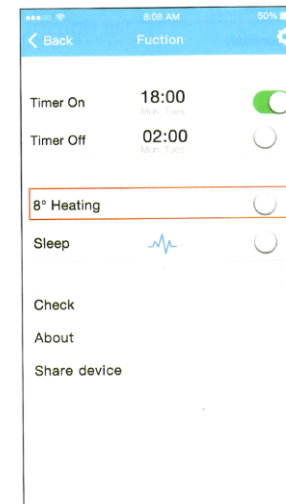

## Sleep

Užívateľ si môže každú hodinu prispôbiť teplotu v miestnosti podľa svojich vlastných preferencií.

## Check

Pomocou tejto funkcie môže užívateľ jednoducho skontrolovať stav chodu AC. Po dokončení tohto postupu môže zobraziť normálne položky, neobvyklé položky a podrobné informácie.

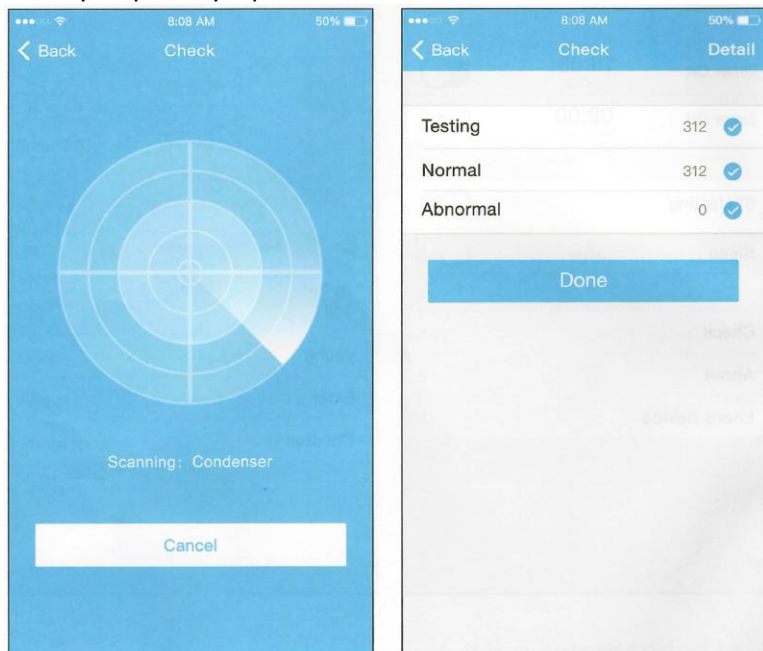

## Zdieľať zariadenie

Klimatizáciu môžu ovládať viacerí / ďalší používatelia súčasne pomocou funkcie Zdieľať zariadenie.

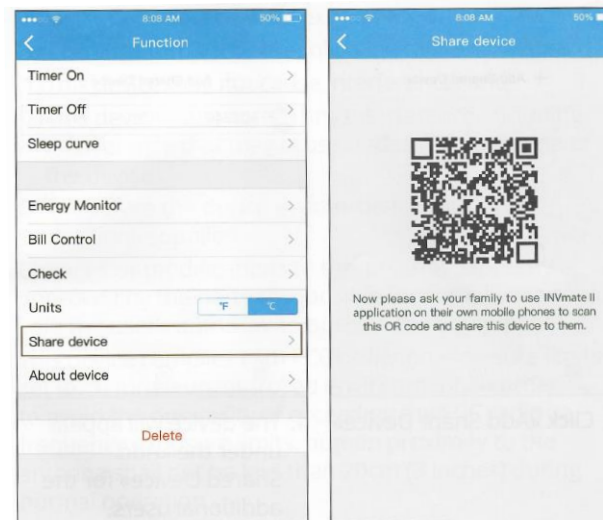

Kliknite „share device“

nechajte druhého používateľa naskenovať zobrazený QR kód

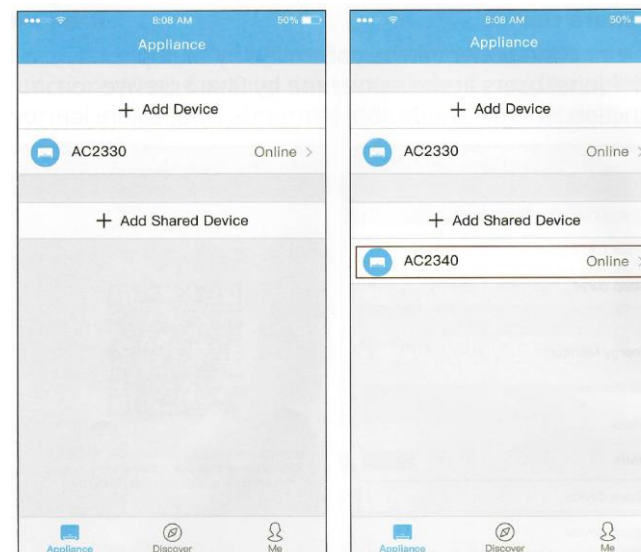

Kliknite na „Add Share Device“ Zariadenie sa zobrazí pod položkou „Pridať zdieľané zariadenie“ pre ďalších používateľov

#### UPOZORNENIE:

Toto zariadenie je v súlade s časťou 1 5 pravidiel FCC a RSS kanadskými spoločnosťami oslobodenými od licencie.

Prevádzka podlieha týmto dvom podmienkam:

- (1) Toto zariadenie nesmie spôsobovať rušenie; a
- (2) Toto zariadenie musí akceptovať akékoľvek rušenie, vrátane rušenia, ktoré môže spôsobiť jeho nežiaduce fungovanie.

Zariadenie prevádzkujte iba v súlade s pokynmi dodané.

Zmeny alebo úpravy tohto zariadenia, ktoré nie sú výslovne schválené stranou zodpovednou za dodržiavanie predpisov, môžu viesť k zrušeniu oprávnenia používateľa na prevádzkovanie zariadenia.

Toto zariadenie vyhovuje limitným hodnotám vystavenia žiareniu FCC stanoveným pre nekontrolované prostredie. Aby sa predišlo možnosti prekročenia limitov vystavenia vysokofrekvenčnému žiareniu FCC, ľudská blízkosť k anténe nesmie byť za normálnej prevádzky menšia ako 20 cm (8 palcov).

POZNÁMKA: Toto zariadenie bolo testované a bolo zistené, že vyhovuje obmedzeniam pre digitálne zariadenie triedy B podľa časti 15 pravidiel FCC. Tieto limity sú navrhnuté tak, aby poskytovali primeranú ochranu pred škodlivým rušením pri inštalácii v domácnosti. Toto zariadenie vytvára, používa a môže vyžarovať vysokofrekvenčnú energiu, a ak nie je nainštalované a používané v súlade s pokynmi, môže spôsobiť škodlivé rušenie rádiovkej komunikácie. Avšak, tam

nie je žiadna záruka, že k rušeniu nedôjde pri konkrétnej inštalácii. Ak toto zariadenie spôsobí škodlivé rušenie rozhlasového alebo televízneho príjmu, čo sa dá zistiť vypnutím a zapnutím zariadenia, používateľ sa odporúča vyskúšať opraviť rušenie jedným alebo viacerými z nasledujúcich opatrení:

- Usmernite alebo premiestnite prijímaciu anténu.
- Zväčšiť vzdialenosť medzi zariadením a prijímačom.
- Pripojte zariadenie do zásuvky v inom obvode, ako je obvod, ku ktorému je pripojený prijímač.
- Požiadajte o pomoc predajcu alebo skúseného rádio / TV technika.

Spoločnosť nezodpovedá za problémy a problémy spôsobené internetom, bezdrôtovým smerovačom a inteligentnými zariadeniami. Ak potrebujete ďalšiu pomoc, kontaktujte pôvodného poskytovateľa